

НАЦІОНАЛЬНИЙ УНІВЕРСИТЕТ БІОРЕСУРСІВ  
І ПРИРОДОКОРИСТУВАННЯ УКРАЇНИ

Факультет аграрного менеджменту  
Кафедра бджільництва

«ЗАТВЕРДЖУЮ»

Декаан факультету аграрного менеджменту  
Анатолій ОСТАПЧУК

« 05 » \_\_\_\_\_ 2023 р.

«СХВАЛЕНО»

на засіданні кафедри бджільництва

Протокол № 11 від 27.07 2023 р.

Завідувач кафедри

Микола ПОВОЗНІКОВ

«РОЗГЛЯНУТО»

Гарант ОП «Маркетинг»

Віолета ГЕРАЙМОВИЧ

« 05 » 06 2023 р.

РОБОЧА ПРОГРАМА НАВЧАЛЬНОЇ ДИСЦИПЛІНИ  
СИСТЕМИ ТЕХНОЛОГІЙ: ТВАРИННИЦТВО

спеціальність 075 «Маркетинг»

освітня програма «Маркетинг»

Факультет аграрного менеджменту

Розробник: Повозніков М.Г., д.с.-г.н., професор

Київ – 2023 р.

## 1. Опис навчальної дисципліни

«Системи технологій: тваринництво»

(назва)

Галузь знань, напрям підготовки, спеціальність, освітньо-кваліфікаційний рівень		
Освітньо-кваліфікаційний рівень	бакалавр (бакалавр, спеціаліст, магістр)	
Напрямок підготовки		
Спеціальність	075 «Маркетинг» (шифр і назва)	
Спеціалізація		
Галузь знань	07 «Управління та адміністрування» (шифр і назва)	
Характеристика навчальної дисципліни		
Вид	Вибіркова	
Загальна кількість годин	60	
Кількість кредитів ECTS	2	
Кількість змістових модулів	2	
Курсовий проект (робота) (якщо є в робочому навчальному плані)	немає (назва)	
Форма контролю	Іспит	
Показники навчальної дисципліни для денної та заочної форм навчання		
	денна форма навчання	заочна форма навчання
Рік підготовки	1-й рік навчання	
Семестр	1	
Лекційні заняття	18 год.	
Практичні, семінарські заняття	0 год.	
Лабораторні заняття	18 год.	
Самостійна робота	24 год.	
Індивідуальні завдання	0 год.	
Кількість тижневих годин для денної форми навчання: аудиторних самостійної роботи студента –	2,4 год. 1,6 год.	

## 1. Мета та завдання навчальної дисципліни

**Мета дисципліни** – формування у студентів системи знань і навиків з питань технології виробництва продукції тваринництва відповідно до напрямку підготовки “Маркетинг”.

**Завдання** дисципліни полягають у наданні майбутнім спеціалістам знань з біологічних основ розведення сільськогосподарських тварин, з біології живлення домашніх тварин різних видів і організації науково обґрунтованої годівлі, технології заготівлі кормів, методів оцінки поживності та якості кормів, контролю повноцінності годівлі тварин, основних параметрів та принципів технології виробництва основних видів продукції тваринництва в господарствах з різною формою власності, які торкаються спеціального тваринництва та його інтенсифікації.

Оскільки викладач не в змозі дати студенту абсолютно достатні знання з дисципліни для його майбутньої діяльності, важливим завданням є розвиток у студента здатності до самостійного здобування знань (самостійна навчальна робота), виховання творчого підходу до вирішення проблем технології виробництва продукції тваринництва з низькою собівартістю та високою рентабельністю.

### ***Набуття компетентностей:***

загальні компетентності (ЗК): ЗК 3. Здатність застосовувати знання в практичних ситуаціях.

ЗК 7. Здатність оцінювати та забезпечувати якість виконуваних робіт.

фахові (спеціальні) компетентності (ФК): СК 1. Здатність використовувати професійні знання в галузі виробництва і

переробки продукції тваринництва.

СК 6. Здатність застосовувати базові знання з економіки, організації та менеджменту у виробництві та переробці продукції тваринництва.

СК 7. Здатність здійснювати контроль технологічних процесів при виробництві та переробці продукції тваринництва.

### ***Програмні результати навчання (ПРН):***

ПРН-1. Виконувати параметри та здійснювати контроль технологічних процесів з виробництва і переробки продукції тваринництва.

ПРН-5. Контролювати якість виконуваних робіт.

ПРН-12. Наслідувати основні принципи економіки, організації та менеджменту у виробництві та переробці продукції тваринництва.

ПРН-20. Застосовувати міжнародні та національні стандарти і практики в професійній діяльності.

ПРН-21. Показувати знання основних історичних етапів розвитку предметної області.

## 2. Програма та структура навчальної дисципліни для:

- повного терміну денної (заочної) форми навчання.

## Структура навчальної дисципліни

Назви змістових модулів і тем	Кількість годин											
	денна форма						Заочна форма					
	усього	у тому числі					усього	у тому числі				
		л	п	лаб	інд	с.р.		л	п	лаб	інд	с.р.
1	2	3	4	5	6	7	8	9	10	11	12	13
<b>Змістовий модуль 1. Біологічні особливості сільськогосподарських тварин та забезпечення їх кормами</b>												
Тема 1. Індивідуальний розвиток тварин	6	2		2		2						
Тема 2. Види продуктивності с.-г. тварин та племінна робота	6	2		2		2						
Тема 3. Поняття про корми та їх хімічний склад	6	2		2		2						
Тема 4. Системи нормованої годівлі сільськогосподарських тварин	8	2		2		4						
<b>Разом за змістовим модулем 1</b>	–	8		8		10						
<b>Змістовий модуль 2. Технологія виробництва продукції тваринництва</b>												
Тема 1. Технологія виробництва молока	6	2		2		2						
Тема 2. Технологія виробництва яловичини	6	2		2		2						
Тема 3. Технологія виробництва продукції свинарства та вівчарства	6	2		2		2						
Тема 4. Технологія виробництва яєць та м'яса птиці	8	2		2		4						
Тема 5. Конярство та технології виробництва продукції інших напрямів тваринництва (бджільництва, Кролівництва, звірівництва та рибництва)	8	2		2		4						
<b>Разом за змістовим модулем 2</b>	–	10		10		14						
<b>Усього годин</b>	<b>60</b>	<b>18</b>		<b>18</b>		<b>24</b>						

### 4. Теми лабораторних занять

№ з/п	Назва теми	Кількість годин
1	Виробничий та племінний облік у тваринництві	2
2	Ідентифікація, реєстрація та мічення тварин	1

3	Облік росту сільськогосподарських тварин	1
4	Класифікація та визначення якості кормів	2
5	Особливості складання раціонів та визначення потреби в кормах	2
6	Технологія виробництва молока. Методи обліку і оцінювання молочної продуктивності тварин	2
7	Технологія виробництва яловичини. Зажиттєва та післязабійна оцінка показників м'ясної продуктивності великої рогатої худоби	2
8	Технологія виробництва свинини. Бонітування свиней	1
9	Технологія виробництва продукції вівчарства та козівництва. Визначення якості вовни та її облік	1
10	Облік несучості сільськогосподарської птиці та визначення економічної ефективності виробництва інкубаційних та харчових яєць	2
11	Технологія виробництва продукції бджільництва. Визначення потреби господарства у бджолиних сім'ях	1
12	Технологія виробництва продукції кролівництва і хутрового звірівництва. Товарна оцінка шкурок кролів і хутрових звірів	1
	<b>Разом</b>	<b>18</b>

**5. Контрольні питання, комплекти тестів для визначення рівня засвоєння знань студентами.**

**Блок змістових модулів № 1**

**Біологічні особливості сільськогосподарських тварин та забезпечення їх кормами**



**1. Вкажіть предків сільськогосподарських тварин:**

1. Велика рогата худоба.	А. Європейський та Азіатський дикий кабан.
2. Свині.	Б. Тур.
3. Вівці.	В. Архари і аргалі.
4. Коні.	Г. Банківські кури.
5. Кури.	Д. Тарпани.

**2. Вкажіть доместикаційні зміни тварин:**

1. Підвищення продуктивності.
2. Сезонний характер розмноження.
3. Підвищення плодючості.
4. Зміна величини та форми тіла, масті, волосяного покриву, шкіри, скелета та внутрішніх органів.

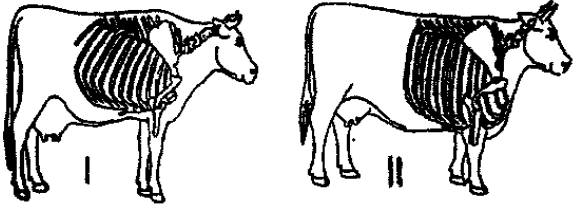
3. Із наведеної схеми загальної будови худоби (рис 1.) вказати номери, якими позначені такі типи:

	1. М'ясний тип худоби.
	2. Молочний тип худоби.

4. Укажіть номери, якими на рисунку 2 позначені:

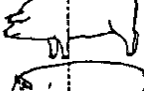
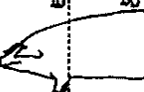
<p>I</p> 	1. Тип будови тіла свиней примітивних порід.
<p>II</p> 	2. Тип будови тіла диких свиней.
<p>III</p> 	3. Тип будови тіла свиней культурних порід.

5. Укажіть основні елементи виробничо-зоотехнічного та племінного обліку у тваринництві:

1. Надання кличок та складання акта про приплід.
2. Надання ідентифікаційних номерів.
3. Мічення тварин.
4. Надання кличок, ідентифікаційних номерів та мічення тварин, складання акта про приплід.

6. Вкажіть номери, якими на рисунку 3 позначені вищипами такі числа:

	1. 30.
	2. 200.
	3. 3200.
	4. 400.
	5. 100.
	6. 6000.

7. Для якого способу мічення використовують наведені на рисунку 4 інструменти:

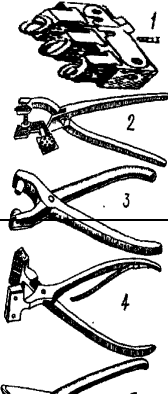
	А. Закріплення бирок.
	Б. Нумерація "холодом".

	В. Татуювання.
	Г. Вищипи.

8. Назвіть основні способи мічення коней:

1. Нумерація вищипами.
2. Нумерація "холодом".
3. Татуювання.
4. Закріплення бирок.

9. Вказати тривалість життя таких видів тварин

Вид тварин	Тривалість життя, років
1. Велика рогата худоба	А. 10-15
2. Свині	Б. 15-20
3. Вівці	В. 20-25
4. Коні	Г. 35-40

10. Вказати числа, якими на рисунку 5 позначено такі статі корови:

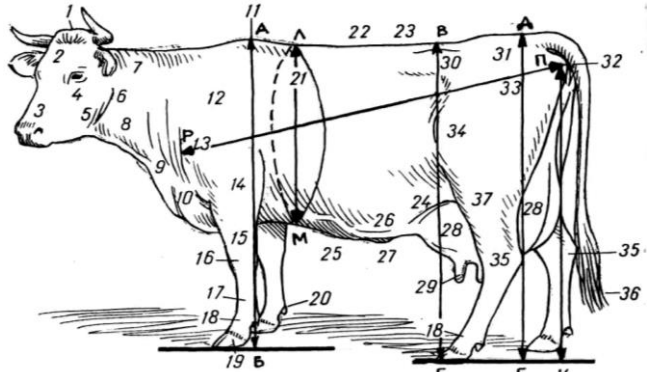
	А. Холка.
	Б. Бабка.
	В. Спи́на.
	Г. Маклок.
	Д. Крижі.
	Е. Скакальний суглоб.

11. Вказати числа, якими на рисунку 6 позначено такі статі тіла свині:

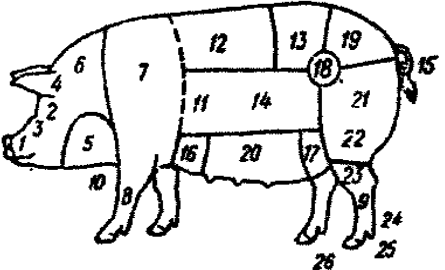
	А. Ганаші.
	Б. Поперек.
	В. Спи́на.
	Г. Окорок.
	Д. Плече.
	Е. Круп.

12. Вказати тривалість продуктивного використання таких видів тварин:

Вид тварин	Тривалість продуктивного використання, років
1. Велика рогата худоба	А. 18-20

2. Свині	Б. 10-12
3. Вівці	В. 6-8
4. Коні	Г. 4-5

13. Вкажіть які з названих видів тварин відносяться до моногастричних (з однокамерним шлунком)?

1.Свині
2.Вівці
3.Велика рогата худоба
4.Кози
5.Коні

14. Вкажіть основні форми методичного відбору:

15. Вказати тривалість статевого циклу у самок таких видів:

Самки:	Тривалість статевого циклу, діб:
А. Корови.	1. 20-22
Б. Кобили.	2. 19-21
В. Свиноматки.	3. 16-17
Г. Вівцематки.	4. 20-21

16. Вкажіть які прилади використовують для визначення товщини шпику в ремонтних свинок?

17. Вказати тривалість статевої охоти у самок таких видів:

Самки:	Тривалість охоти, год.:
А. Корови.	1. 48-72
Б. Кобили.	2. 10-20
В. Свиноматки.	3. 24-40
Г. Вівцематки.	4. 96-168

18. Вказати, які показники враховують при оцінці продуктивності дорослої свиноматки за якістю потомства:

19. Значити для кожного з наведених термінів відповідне до його визначення:

Визначення:	Термін:
1. Утворення фолікулів.	А. Овуляція.
2. Утворення яйцеклітин.	Б. Сперміогенез.
3. Утворення сперміїв.	В. Овогенез.
4. Процес виведення сперми.	
5. Утворення жовтого тіла.	
6. Вихід яйцеклітин після розриву фолікула.	



20. Перерахувати основні складові частини породи:

21. Під впливом яких ферментів і на які складові частини розщеплюються білки?

22. Під впливом яких ферментів і на які складові частини розщеплюються вуглеводи?

23. Вкажіть як визначають кількість молочного жиру в молоці за лактацію?

24. Вказати оптимальні параметри штучної вагіни перед одержанням сперми від плідників:

Температура, °С:	Тиск, мм. рт. ст.:
1. 38–40.	А. 40–60.
2. 40–42.	Б. 60–80.
3. 42–45.	В. 80–100.

25. Під впливом яких ферментів і на які складові частини розщеплюються жири?

26. Із наведеного переліку вікових періодів вказати той, у якому настає статева зрілість у молодняку таких видів тварин:

Вид тварин:	Віковий період, міс.:
А. Велика рогата худоба.	1. 4-6
Б. Кобили.	2. 5-8
В. Свиноматки.	3. 6-9
Г. Вівцематки.	4. 15-18

27. Розділити за виробничими напрямками скотарства наведені породи великої рогатої худоби та рівень їх продуктивності:

Виробничі напрями скотарства	Порода	Надій, кг
1. Молочні	А. Симентальська	а. 4500-5000
2. М'ясні	Б. Абердин-ангуська	б. 3500-4000
3. Комбіновані	В. Чорно-ряба	в. 1500-2000

28. Вказати оптимальний строк настання господарської зрілості у таких самців сільськогосподарських тварин:

Вид тварин:	Строк, міс.:
А. Жеребець.	1. 10–12.
Б. Бугай.	2. 17-18.
В. Кнур.	3. 36-48.
Г. Баран.	4. 14-16

29. Вказати вірне визначення основних структурних елементів породи тварин:

Визначення:	Структурні елементи породи:
1. Частина породи достатня за чисельністю, добре пристосована до умов певної зони.	А. Родина.
2. Група тварин, що відрізняється напрямом продуктивності, характером будови тіла і типом конституції.	Б. Лінія.
3. Основна структурна одиниця породи, що має якісну відмінність і достатню чисельність, походить від високоцінного родоначальника і зберігає високі продуктивні якості та ознаки родоначальника протягом ряду поколінь.	В. Відріддя.
4. Група тварин, що складається з кількох (3 і більше) поколінь потомства високоцінної матки.	Г. Основний тип.

30. Вкажіть назву гібрида, одержаного внаслідок таких схрещувань:

Назва гібрида:	Схрещування:
1. Лошак.	А. Осел х Кобила.
2. Мул.	Б. Жеребець х Ослиця.

31. Розподілити за виробничими напрямками вівчарства наведені породи овець:

Виробничі напрями вівчарства	Порода
1. Тонкорунне	А. Українська м'ясо-вовнова
2. Напівтонкорунне	Б. Асканійська
3. Грубововнове	В. Українська гірськокарпатська

32. Вказати послідовність здійснення відбору сільськогосподарських тварин:

1. Визначення напрямку відбору.
2. Встановлення призначення тварин.
3. Групування тварин за походженням, віком і продуктивністю.
4. Оцінка ознак продуктивності тварин.
5. Оцінка тварин за їх генотипом.
6. Оцінка тварин за їх фенотипом.

33. Назвіть способи парування сільськогосподарських тварин:

1. Природне.
2. Штучне.
3. Природне вільне та ручне.
4. Природне (вільне і ручне) та штучне.

34. Із наведеного переліку продукції скотарства вказати ту, яка належить до таких видів:

Продукція:	Вид продукції:
------------	----------------

1. Молоко.	А. Основна.
2. Яловичина.	Б. Додаткова.
3. Телятина.	
4. Гній.	

35. Із наведеного переліку продукції бджільництва вказати ту, яка належить до таких видів:

Продукція:	Вид продукції:
1. Мед.	А. Основна.
2. Віск.	Б. Додаткова.
3. Прополіс.	
4. Пилок.	
5. Маточне молочко.	
6. Бджолина отрута.	

36. Вкажіть живу масу при народженні молодняку таких видів тварин, кг:

1. Лоша	А. 40-60
2. Теля	Б. 25-40
3. Порося	В. 3-5
4. Ягня	Г. 1-1,5

37. Вкажіть період настання максимальної продуктивності та відтворної здатності таких видів тварин, роки:

1. Коні	А. 2-3
2. ВРХ	Б. 2-4
3. Свині	В. 6-7
4. Вівці	Г. 5-6

38. Вказати до якого віку максимально збільшується жива маса у таких видів тварин, міс.:

1 Коні	А. до 18
2 ВРХ	Б. до 8
3 Свині	В. до 7
4 Вівці	Г. до 36

39. Дати визначення поняття процесу ріст сільськогосподарських тварин в індивідуальному розвитку.

40. Що розуміється під поняттям “поживність корму”? Які речовини називають поживними:

1. Поживність корму – це його здатність споживатись тваринами певного виду. Поживними називають речовини, що входять до складу корму.
2. Поживність корму – це його фізичний стан, потрібний для споживання тваринами. Поживними називають речовини, що необхідні для забезпечення життєдіяльності організму тварин.

3. Поживність корму – це його здатність задовольняти природні вимоги тварини до живлення. Поживними називають сполуки, що залучаються до обміну речовин і є необхідними для забезпечення певних фізіологічних функцій організму тварини.

4. Поживність корму – це комплекс показників, що характеризують його хімічний склад. Поживними називають речовини, що містяться в кормі.

41. Вкажіть які з названих кормів мають найбільший вміст води?

- |  |
|--|
| 1. Трава конюшини, силос кукурудзяний.                     |
| 2. Жом кислий, відвійки, барда хлібна.                     |
| 3. Буряки кормові.   |
| 4. Сіно лучне, солома пшенична, патока, шрот соняшниковий. |

42. Що розуміється під поняттям “перетравність поживних речовин корму”?

- |   |
|---|
| 1. Перетравність поживних речовин корму – це їх властивість перетворюватися у засвоюваний стан.   |
| 2. Перетравність поживних речовин корму – це їх здатність піддаватися механічному, хімічному і біологічному діянню у процесі живлення тварин.                   |
| 3. Перетравність поживних речовин корму – це властивість складних органічних речовин корму перетворюватися у прості сполуки в шлунково-кишковому тракті тварин. |
| 4. Перетравність поживних речовин корму – це їх здатність всмоктуватися у кров і лімфу.   |

43. Які ви знаєте системи оцінки поживності кормів?

- |   |
|---|
| 1. Сінні еквіваленти.   |
| 2. Крохмальні еквіваленти.  |
| 3. Вівсяна кормова одиниця.   |
| 4. Енергетична кормова одиниця.   |
| 5. Сінні еквіваленти, крохмальні еквіваленти, вівсяна кормова одиниця, енергетична кормова одиниця. |

44. Що розуміється під поняттям “корми”?

- |   |
|---|
| 1. Продукти, що містять поживні речовини.   |
| 2. Продукти рослинного і тваринного походження, що містять поживні речовини у засвоюваній формі.  |
| 3. Продукти різного походження, що містять поживні речовини і не впливають шкідливо на здоров'я тварини.  |
| 4. Продукти рослинного, тваринного, мікробного і мінерального походження, що використовуються в годівлі сільськогосподарських тварин, та містять поживні речовини у засвоюваній формі і не впливають шкідливо на їх здоров'я та якість продукції. |

45. Ознакою якої якості силосу є наявність у ньому масляної кислоти?

1. Високої.
2. Середньої.
3. Недоброякісний

46. Що таке силос?

1. Консервована зелена маса.
2. Зелений корм, законсервований за рахунок спонтанного бродіння в анаеробних умовах.
3. Соковитий корм, виготовлений із зеленої маси, законсервованої в анаеробних умовах за рахунок спонтанного бродіння або із застосуванням консервантів.
4. Зелена маса, законсервована із застосуванням консервантів.

47. Яка енергетична поживність сіна (корм. од. /кг)?

1. 0,1–0,2.	3. 0,4–0,5.
2. 0,5–0,6.	4. 0,6–0,8.

48. Що називають цукровим мінімумом?

1. Найменша кількість цукру, що забезпечує накопичення у силосованій масі органічних кислот.
2. Показник оцінки якості силосованої сировини за вмістом цукру.
3. Показник оцінки якості силосованої сировини – мінімальна кількість цукру, за якої забезпечується накопичення органічних кислот (переважно молочної, а також оцтової) до рН–4,2.
4. Кількість цукру, що забезпечує швидке і достатнє для консервування силосованої маси накопичення органічних кислот.

49. Що таке сінаж?

1. Консервована пров'ялена трава.
2. Скошена, пров'ялена до вологості 45–55 % трава та подрібнена.
3. Об'ємистий корм, виготовлений із скошеної, пров'яленої за рахунок фізіологічної сухості рослин і створення анаеробних умов її зберігання.
4. Пров'ялена після скошування трава законсервована в анаеробних умовах зберігання за рахунок фізіологічної сухості рослин.

50. Який вміст перетравного протеїну в сіні (г /кг)?

1. 40–100.	3. 150–200.
2. 10–20.	4. 5–8.

51. Поживність (енергетична, корм. од. /кг і протеїнова г/кг) коренеплодів:

1. Корм. од./кг – 0,1–0,3; сирий протеїн (у сухій речовині) – 4–12 %.
2. Корм. од./кг – 0,2–0,4; сирий протеїн (у сухій речовині) – 20–28 %.
3. Корм. од./кг – 0,4–0,5; сирий протеїн (у сухій речовині) – 20–40 %.

52. Які коренеплоди найбільше містять каротину (скільки мг/кг)?

1. Морква.
2. Кормові буряки.
3. Бруква.
4. Буряки цукрові.

53. Які корми належать до грубих?

1. Солома, солома, полова, висівки.
2. Сіно, солома, солома, сінне борошно.
3. Сіно, солома, солома, сінне і трав'яне борошно.
4. Солома, солома, солома, трав'яне борошно.

54. Вказати правильну послідовність технологічних операцій процесу заготівлі пресованого сіна:

1. Скошування трави.
2. Обертання.
3. Плющення.
4. Пресування.
5. Згрібання у валки.
6. Досушування активним вентиляванням.
7. Укладання у сховища.

55. Які способи підготовки соломи до згодовування дають можливість підвищити перетравність її поживних речовин?

1. Хімічні.
2. Фізико-механічні
3. Біологічні.

56. У чому полягає основна кормова цінність кормів тваринного походження?

1. Висока енергетична цінність.
2. Високий вміст органічних речовин.
3. Високий вміст мінеральних речовин.
4. Висока біологічна цінність протеїну.

57. Що таке раціон?

1. Набір кормів.
2. Набір кормів спожитих твариною.
3. Набір і кількість кормів, спожитих тваринами за певний проміжок часу.
4. Кількість кормів, які тварина споживає за певний проміжок часу.

58. Що таке структура раціону?

1. Співвідношення між масою об'ємистих і концентрованих кормів.
---

2. Співвідношення кормів у раціоні за енергетичною поживністю у відсотках до його сумарної енергетичної поживності.
3. Відношення енергетичної поживності концентрованих кормів до енергетичної поживності об'ємистих (у відсотках).

59. Яка інформація про тварин береться до уваги при визначенні норм годівлі дійних корів?

1. Жива маса, продуктивність, вгодованість.
2. Жива маса, продуктивність, вік, вгодованість.
3. Жива маса, вміст жиру в молоці, вгодованість.
4. Жива маса, продуктивність, вміст жиру в молоці, вгодованість, вік.

### Блок змістових модулів № 2 Технологія виробництва продукції тваринництва

60. Вказати орієнтовну питому вагу корів у структурі стада різного напрямку:

Питома вага корів, %:	Виробничі напрями:
1. 35–40	А. Товарне молочне скотарство.
2. 40–50	Б. Племінне молочне скотарство.
3. 50–55	В. М'ясне скотарство.
4. 60–65	

61. Серед переліку кормів зазначити ті, що можуть підвищити вміст жиру в молоці:

1. Соняшникова макуха.
2. Ріпакова макуха.
3. Ляна макуха.
4. Соева макуха.
5. Трава пасовищ.
6. Бобово-злакове сіно.

62. Зазначити для кожного з наведених термінів відповідне визначення:

Визначення:	Термін:
1. Період від отелення корови до її плідного осіменіння (парування).	А. Сухостійний період.
2. Період від припинення лактації до наступного отелення корови.	Б. Сервіс-період.
3. Період від отелення корови до її запуску.	В. Лактаційний період.

63. Із наведеного переліку показників вказати ті за якими проводять оцінку корів за молочною продуктивністю:

1. Надій за лактацію, кг.
---------------------------

2. Жива маса, кг.
3. Кількість молочного жиру за лактацію, кг.
4. Вміст жиру в молоці за лактацію, %.

64. Із наведених показників зазначити ті, що використовуються при бонітуванні корів:

1. Генотип
2. Екстер'єр та конституція
3. Надій за лактацію
4. Розвиток
5. Інтенсивність молоковиддачі
6. Молочна продуктивність

65. Вказати послідовність підготовки операцій доїння корів:

1. Підхід до корови.
2. Перехід до наступної корови .
3. Одягання доїльних стаканів.
4. Обмивання вим'я водою.
5. Витирання вим'я (рушником, серветкою).
6. Здоювання перших цівок молока.

66. Вкажіть як визначають середній вміст жиру в молоці за лактацію?

67. Із наведеного переліку технологічних процесів зазначити ті, що належать до первинної обробки молока:

1. Сепарування.
2. Пастеризація.
3. Очищення від механічних домішок.
4. Охолодження.
5. Сквашування.
6. Зберігання.
7. Нормалізація.
8. Транспортування.

68. Вказати сорт молока, якщо воно характеризується такими показниками: густина молока – 27 °А, кислотність – 17 °Т, чистота – II група, бактеріальна забрудненість – II клас, кількість соматичних клітин – до 500 тис./мл:

Сорт молока :
1. Вищий.
2. Перший.
3. Другий.

69. Вкажіть, які з наведених порід свиней належать до третьої групи (сальні):



1. Українська степова ряба. +	5. Велика чорна. +
2. Велика біла.	6. Гемпширська.
3. Українська степова біла.	7. Миргородська. +
4. Північнокавказька. +	8. Дюрок.

70. Вкажіть, які з наведених порід свиней належать до першої групи (універсальні):

1. Українська степова ряба.	5. Полтавська м'ясна.
2. Велика біла.	6. Українська м'ясна.
3. Українська степова біла.	7. Дюрок.
4. Північнокавказька.	8. Уельська.

71. Вкажіть, які з наведених порід свиней належать до другої групи (м'ясні або беконні):

1. Естонська беконна.	5. Полтавська м'ясна.
2. Велика біла.	6. Українська м'ясна.
3. Українська степова біла.	7. Дюрок.
4. Північнокавказька.	8. Уельська.

72. Вкажіть причину, яка зумовлює аліментарну анемію поросят-сисунів:

1. Особливості росту.
2. Дефіцит заліза в молоці свиноматки.
3. Захворювання поросят сисунів.
4. Порушення обміну заліза в організмі.

73. Зазначити кормові засоби, що поліпшують якість свинини:

1. Макуха.	7. Овес.
2. Рибні відходи.	8. Просо.
3. Ячмінь.	9. Кукурудза (більше 35 % за поживністю).
4. Горох.	10. Вика.
5. Висівки.	11. Жирне рибне борошно.
6. Молочні відвійки.	12. М'ясо-кісткове борошно.

74. Вказати кормові засоби, що погіршують якість бекону:

1. Макуха.	7. Просо.
2. Ячмінь.	8. Овес.
3. Висівки.	9. Зелені корми.
4. Рибні відходи.	10. М'ясо-кісткове борошно.
5. Горох.	11. Жирне рибне борошно.
6. Молочні відвійки.	12. Кукурудза (більше 35 % за поживністю).

75. Із наведеного переліку факторів вказати ті, що враховують для встановлення норм годівлі таких груп овець:

Фактор:	Група овець:
---------	--------------

1. Вік.	А. Барани-плідники.
2. Жива маса.	Б. Вівцематки кітні.
3. Виробничий напрям породи.	В. Вівцематки лактуючі.
4. Період лактації.	
5. Інтенсивність статевого використання.	
6. Фізіологічний стан.	
7. Період кітності.	

76. Розподілити за виробничими напрямками кролівництва наведені породи кролів:

Виробничий напрям	Порода
А. М'ясний	1. Сірий велетень
Б. М'ясо-шкурковий	2. Шиншила
В. Пуховий	3. Білий велетень
	4. Новозеландська біла
	5. Ангорська
	6. Каліфорнійська
	7. Біла пухова

77. Із наведеного переліку порід курей вказати ті, що використовують у м'ясних кросах:

1. Род-айланд.
2. Корніш.
3. Плімутрок білий.
4. Нью-гемпшир.
5. Леггорн.

78. Із наведеного переліку кросів сільськогосподарської птиці зазначити кроси індиків:

1. Гібро-6.	4. Темп.
2. Хідон.	5. Домінант-бурий.
3. Харківський-56.	6. Харківський-76.

79. Із наведеного переліку кросів сільськогосподарської птиці зазначити бройлерні кроси курей:

1. Медео.	4. Харківський-56.
2. Бройлер-6.	5. Гібро-6.
3. Смена.	6. Хідон.

80. Із наведеного переліку порід гусей зазначити ті, які за умов примусової відгодівлі здатні формувати велику печінку:

1. Холмогорські.	5. Китайські.
2. Кубанські.	6. Горьківські.
3. Великі сірі.	7. Рейнські.

4. Ланджські.	8. Італійські.
---------------	----------------

81. Вказати оптимальні параметри мікроклімату під брудером у перший тиждень вирощування бройлерів на глибокій підстилці:

Температура, °С:	Відносна вологість, %:
1. 25–30.	А. 20–40.
2. 30–35.	Б. 40–60.
3. 35–40.	В. 65–75.

82. Вказати тривалість вирощування на м'ясо молодняку сільськогосподарської птиці таких видів:

Тривалість вирощування, тижнів:	Вид птиці:
1. 6–9.	А. Курчата-бройлери.
2. 9–10.	Б. Індиченята.
3. 7–24.	В. Гусенята.

83. Розподілити наведені категорії яєць за терміном їх зберігання:

Термін зберігання (не більше), діб:	Категорія яєць:
1. 7.	А. Харчові.
2. 25.	Б. Дієтичні.
3. 90.	В. Столові.
4. 120 (у холодильнику).	

84. Зазначити тривалість інкубаційного періоду яєць наведених видів домашньої птиці:

Тривалість інкубаційного періоду, діб:	Вид птиці:
1. 15.	А. Перепілки.
2. 17.	Б. Кури.
3. 21.	В. Качки.
4. 28.	Г. Гуси.
5. 30.	Д. Індики.

85. Вкажіть способи парування, які використовуються у конярстві:

1. Ручне.	3. Косячне.
2. Варкове.	4. Ручне, варкове та косячне.

86. Вкажіть тривалість жеребності кобил:

1. 300–310.	3. 310–360.
2. 285–300.	4. 355–365.

87. Вкажіть, у якому віці починають заїздку молодняку:

1. У 2-річному віці.	3. У річному віці.
2. У 1,5-річному віці.	4. У 2,5-річному віці.

88. Серед переліку концентрованих кормів зазначити ті, що найбільш придатні для годівлі коней:

1. Кукурудза.	4. Просо.
2. Пшениця.	5. Макуха.
3. Ячмінь.	6. Овес.

89. Вказати числа, якими на рис. 8 позначено коней таких напрямів:

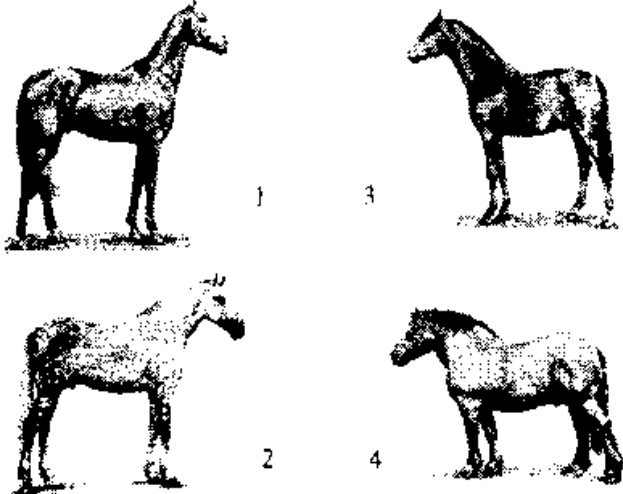
	А. Верхові.
	Б. Рисисті.
	В. Ваговози.
	Г. Верхово-запряжні.

90. Вказати температуру повітря, за наявності якої бджолосім'ї виставляють із зимівника:

1. 5–7 °С.
2. 10–12 °С.
3. 15–20 °С.

91. Із наведеного переліку ставових риб зазначити ті, що належать до цінних:

1. Кароп.	6. Товстолоб.
2. Щука.	7. Верховодка.
3. Краснопірка.	8. Пічкур.
4. Плітка.	9. Амур білий.
5. Лящ.	10. Уклеяка.

92. Із наведеного переліку ставових риб зазначити ті, що належать до хижих:

1. Кароп.	4. Окунь.
2. Карась.	5. Лин.
3. Щука.	

93. Із наведеного переліку вікових груп риб вказати ті, яких вирощують у нагульних ставах:

1. Мальок.
2. Цьогорічки.
3. Дворічки.



## 8. Методи навчання

Лекція, лабораторні заняття з використанням розрахунково-аналітичних завдань, роботи з живими об'єктами.

## 9. Форми контролю

Індивідуальна і фронтальна перевірка знань, підсумковий контроль (іспит).

**10. Розподіл балів, які отримують студенти.** Оцінювання студента відбувається згідно положення «Про екзамени та заліки у НУБіП України» від 20.02.2015 р. протокол №6 з табл.1.

Оцінка національна	Оцінка ECTS	Визначення оцінки ECTS	Рейтинг студента, бали
Відмінно	A	<b>ВІДМІННО</b> – відмінне виконання лише з незначною кількістю помилок	<b>90 – 100</b>
Добре	B	<b>ДУЖЕ ДОБРЕ</b> – вище середнього рівня з кількома помилками	<b>82-89</b>
	C	<b>ДОБРЕ</b> - в загальному правильна робота з певною кількістю грубих помилок	<b>74-81</b>
Задовільно	D	<b>ЗАДОВІЛЬНО</b> – непогано, але зі значною кількістю недоліків	<b>64-73</b>
	E	<b>ДОСТАТНЬО</b> – виконання задовольняє мінімальні критерії	<b>60-63</b>
Незадовільно	FX	<b>НЕЗАДОВІЛЬНО</b> – потрібно працювати перед тим, як отримати залік (позитивну оцінку)	<b>35-59</b>
	F	<b>НЕЗАДОВІЛЬНО</b> – необхідна серйозна подальша робота	<b>01-34</b>

Для визначення рейтингу студента (слухача) із засвоєння дисципліни  $R_{\text{дис}}$  (до 100 балів) одержаний рейтинг з атестації (до 30 балів) додається до рейтингу студента (слухача) з навчальної роботи  $R_{\text{НР}}$  (до 70 балів):  $R_{\text{дис}} = R_{\text{НР}} + R_{\text{АТ}}$ .

## **11. Методичне забезпечення**

1. НМК з дисципліни.
2. Нормована годівля сільськогосподарських тварин (1995) для виконання завдань та складання раціонів.
3. Робочий зошит для лабораторно-практичних занять з дисципліни “Технологія виробництва та переробки продукції тваринництва” для студентів напряму підготовки: “Маркетинг” (2022).

## **12. Рекомендована література**

### **Базова**

1. Засуха Т.В., Зубець М.В., Сірацький Й.З. Розведення с.г. тварин з основами спеціальної зоотехнії. 1999.
2. Кулик М.Ф. Основи технології виробництва продукції тваринництва. 1995.
3. Костенко В.І. Скотарство і технологія виробництва молока та яловичини. 1996.
4. Повозніков М.Г. Система виробництва яловичини у м'ясному скотарстві : монографія. 2015.
5. Повозніков М.Г., Решетник А.О. Утримання та гігієна свиней. 2016.
6. Повозніков М.Г., Шевчук Т.В., Бакун О.М. Вдосконалення технологічних прийомів утримання лисиць у клітках. 2015.

### **Допоміжна:**

7. Басовський М.З., Буркат В.П., Зубець М.В. Племінна робота. Довідник. 1995.
8. Вертійчук А.І. Технологія виробництва продукції тваринництва. 1991.
9. Зубець М.В., Буркат В.П., Єфіменко М.Я. Генетико-селекційний моніторинг у молочному скотарстві. 1999.
10. Петренко І.П., Зубець М.В., Вінничук Д.Т. Генетико-популяційні процеси при розведенні тварин. 1997.
11. Герасімов В.І. Свинарство і технологія виробництва свинини. 1996.
12. Костенко В.І. Практикум із скотарства і технології виробництва молока та яловичини. 1996.
13. Степанов В.І. Свинарство і технологія виробництва свинини. 1991.
14. Зубець М.В., Буркат В.П. Племінні ресурси України. 1998.
15. Закон України «Про племінну справу у тваринництві».
16. Закон України «Про внесення змін до Кодексу України про адміністративні правопорушення щодо встановлення відповідальності за порушення законодавства про племінну справу у тваринництві».
17. Положення про присвоєння відповідних статусів суб'єктам племінної справи у тваринництві.
18. Положення про державний племінний реєстр.
19. Положення про племінне свідоцтво

### **Допоміжна**

1. Бузун І.А. Потоківі технолога виробництва молока. – К.: Урожай, 1989.

2. Вівчарство /І.Г. К. Даниленко, І.Н. Топиха, В.В. Кулик та ін. – К.: Урожай, 1989.
3. Гопка Б.М., Хоменко М.П., Павленко П.М. Конярство. – К.: Вища школа, 2004. – 320с.
4. Годівля сільськогосподарських тварин /В.Я. Максаков, М.І. Мосолов, О.І. Бондарев та ін. – К.: Урожай, 1987.
5. Деталізовані норми годівлі сільськогосподарських тварин: Довідник /М.Т. Ноздрін, М.М. Карпусь, В.Ф. Каравашенко та ін.; за ред. М.Т. Ноздріна. – К.: Урожай, 1991.
6. Довідник з виробництва свинини /За ред. В. П. Рибалко. – Х.: Еспада, 2001.
7. Довідник поживності кормів /М.М. Карпусь, С.І. Карпович, А.В. Малієнко та ін. – К.: Урожай, 1988.
8. Довідник птахівника /За ред. М.І. Сахацького. – Х., 2001.
9. Зубець М.В., Тимченко О.Г., Козир В.С. Довідник по м'ясному скотарству. – К.: Урожай, 1994.
10. Інтенсивна технологія виробництва свинини / В.П. Рибалко, Б.В. Баньковський, В.Ф. Коваленко та ін.; за ред. В.П. Рибалко. – К.: Урожай, 1991.
11. Інтенсивні методи використання молочного стада /В.І. Костенко, А.Я. Маньковський, Г.В. Танцуров та ін. – К.: Урожай, 1990.
12. Інтенсифікація промислового свиноводства / Г.С. Походня, Ю.В. Засуха, Л.Н. Цицюрский и др. – К.: УСХА, 1994.
13. Коваленко М.К., Александров С.М., Векслер С.А. Промислова технологія в молочному скотарстві. – К.: Урожай, 1986.
14. Кулик В.В. Інтенсивні технологія у вівчарстві. – К.: Урожай, 1990.
15. Науково-технічний прогрес у молочному скотарстві /В.П. Славов, Ю.М. Карасик, В.І. Власов та ін. – К.: Урожай, 1992.
16. Пабат В.О., Маньковський А.Я. Технологія продуктів забою. – К., 2000.
17. Племінні ресурси України /Упор. Ю.Ф. Мельник, М.І. Агафонов. – К.: Аграрна наука, 1998.
18. Практикум із свинарства і технології виробництва свинини /В.А. Герасимов та ін./ – К.: Урожай. 1995. – 176с.
19. Рибалко В.П., Буркат В.П. Березовський М.Д. Генофонд, оцінка та використання свиней. – К.: Слов'янський діалог, 1994.
20. Селекційно-технологічна система виробництва свинини на Україні (технологічний проект). – К.: УНДУС, 1991.
21. Удосконалення технологія виробництва м'яса індиків /В.Ф. Каравашенко, В.І. Бесулін, Е.А. Дуюнов та ін. – К.: Урожай, 1990.
22. Штомпель М.В. Про золоте руно і сирій смушок. – К.: Урожай, 1992.

### **13 Інформаційні ресурси**

1. <http://svynarstvo.in.ua/>
2. <http://agroua.net/animals/>
3. <http://www.horses.dp.ua/>



4. <http://www.kazequestrian.org/>
5. <http://www.agro-business.com.ua/>
6. <http://www.agrosoyuz.com/ua/konsalting/molochnoe-zhivotnovodstvo/>
7. <http://www.milkua.info/uk/>
8. <http://kombikorm.com.ua/news/>
9. <http://www.ptahy.org.ua/>
10. <http://kiz.su/>