

**НАЦІОНАЛЬНИЙ УНІВЕРСИТЕТ БІОРЕСУРСІВ І
ПРИРОДОКОРИСТУВАННЯ УКРАЇНИ**

Кафедра охорони праці та біотехнічних систем у тваринництві

“ _____ ” _____ 20__ р.
З **ЗАТВЕРДЖУЮ**
Декана факультету
(Григорішко В. В.)
МЕХАНІКО-ТЕХНОЛОГІЧНИЙ
ФАКУЛЬТЕТ

“СХВАЛЕНО”
на засіданні кафедри охорони праці та
біотехнічних систем у тваринництві
Протокол № 2 від 10.05 2022 р.
Завідувач кафедри
(Хмельовський В.С.)

”РОЗГЛЯНУТО”
Гарант ОПП Транспортні технології
(на автомобільному транспорті)

_____ (Савченко Л.А.)

РОБОЧА ПРОГРАМА НАВЧАЛЬНОЇ ДИСЦИПЛІНИ

Гігієна та особливості транспортування тварин та продукції тваринництва

Галузь знань 27 «Транспорт»

спеціальність 275 – "Транспортні технології (на автомобільному транспорті)"

освітня програма Транспортні технології (на автомобільному транспорті)

Факультет механіко-технологічний

Розробник: доктор технічних наук, професор Поліщук В.М.

(посада, науковий ступінь, вчене звання)

Київ – 2022 р.

Робоча програма навчальної дисципліни «Гігієна та особливості транспортування тварин та продукції тваринництва» для студентів, що навчаються за спеціальністю 275 «Транспортні технології (на автомобільному транспорті)», ОС «Бакалавр», НУБіП України, 2022 р. – 28 с.

Мова навчання – українська

Розробник: Поліщук Віктор Миколайович, професор кафедри охорони праці та біотехнічних систем у тваринництві, доктор технічних наук, професор

Робоча програма затверджена на засіданні кафедри охорони праці та біотехнічних систем у тваринництві

Протокол від «___» _____ 2022 р. № ___.

Схвалено вченою радою механіко-технологічного факультету

Протокол від «19» травня 2022 р. № 9.

© НУБіП України, 2022 рік

© Поліщук В.М., 2022 рік

100 Опис навчальної дисципліни
Гігієна та особливості транспортування тварин та продукції тваринництва
 (назва)

Галузь знань, напрям підготовки, спеціальність, освітньо-кваліфікаційний рівень	
Галузь знань	<u>27 – Транспорт</u> (шифр і назва)
Напрямок підготовки	275 – «Транспортні технології (на автомобільному транспорті)» (шифр і назва)
Освітньо-кваліфікаційний рівень	<u>Бакалавр</u> (бакалавр, спеціаліст, магістр)
Характеристика навчальної дисципліни	
Вид	Вибіркова за вибором студентів
Загальна кількість годин	100
Кількість кредитів ECTS	4
Кількість змістових модулів	3
Курсовий проект (робота) (якщо є в робочому навчальному плані)	- (назва)
Форма контролю	Залік
Показники навчальної дисципліни для денної та заочної форм навчання	

	денна форма на- вчання	денна форма навчання (скорочений термін	заочна форма навчання
Курс	2	2	4
Семестр	3	4	7
Лекційні заняття	30 год.	13 год.	2 год.
Практичні, семінарські заняття	-	26 год.	-
Лабораторні заняття	30 (30) год.	-	-
Самостійна робота	30 год.	81 год.	50 год.
Індивідуальні завдання	- год.	- год.	-
Кількість тижневих годин для денної форми навчання: аудиторних самостійної роботи студента –	4 год. 2 год.	3 год. 5,4 год.	-

2. Мета і завдання навчальної дисципліни та компетентності

Мета - підготовка фахівців, здатних розв'язувати складні спеціалізовані задачі та вирішувати практичні проблеми у галузі транспорту (в частині перевезення тварин та їх продукції, сучасних способів і методів санітарної обробки транспорту, тари, механізмів та обладнання) з використанням теорій та методів сучасної науки та з врахуванням комплексності та невизначеності умов функціонування транспортних систем

Завдання: надання студентам глибоких знань і практичних навиків з метою професійно здійснювати:

- 1) ведення документації, що пов'язана із транспортуванням тварин;
- 2) знати законодавчі акти щодо перевезень тварин;

3) зменшення або усунення ризиків щодо травмування тварин та обслуговуючого персоналу під час перевезень;

4) оптимальний підбір транспортних засобів для транспортування тварин;

5) забезпечення того, щоб транспорт, товари, продукти тваринного походження, засоби догляду за тваринами і супутні об'єкти не переносили та не були засобом перенесення хвороб тварин;

б) забезпечення правильного, належного, ефективного та безпечного застосування механізмів що забезпечують належний санітарний стан;

7) захист благополуччя тварин шляхом забезпечення гуманного ставлення до тварин протягом їх життя та особливо під час їх транспортування; сприяння впровадженню в практику та широкому застосуванню досягнень науки і техніки.

У результаті вивчення навчальної дисципліни «Гігієна та особливості транспортування тварин та тваринницької продукції» студент повинен

знати: правила оформлення транспортних документів при перевезенні тварин, птиці, бджіл та живої риби і інших гідробіонтів, особливості конструкції транспортних засобів для перевезення тварин, птиці, бджіл та живої риби і інших гідробіонтів, основні санітарно-гігієнічні нормативи і правила утримання, перевезення різних видів тварин і птиці, а також бджіл та живої риби і інших гідробіонтів.

вміти: оформлювати супровідні документи при транспортуванні тварин; визначати витрати палива при автомобільних перевезеннях сільськогосподарських тварин; визначати економічну ефективність автомобільних перевезень сільськогосподарських тварин; розраховувати параметри аерації при транспортуванні живої риби.

3. Програма та структура навчальної дисципліни

Програма навчальної дисципліни

ЗМІСТОВИЙ МОДУЛЬ І.

Гігієна та особливості транспортування тварин

Тема 1. Загальні особливості транспортування тварин. Документи на транспортування тварин. Потреба та особливості перевезення тварин. Законодавча база перевезення тварин. Вплив на тварин перевезень на транспорті. Супровідні ветеринарні документи. Супровідні транспортні документи.

Тема 2. Перевезення худоби і птиці автомобільним транспортом. Види автомобільних перевезень худоби та птиці. Способи перевезення тварин автомобільним транспортом. Способи завантаження і розвантаження тварин при перевезенні автомобільним транспортом. Сучасні транспортні засоби для автомобільного перевезення сільськогосподарських тварин. Транспортні засоби для перевезення коней. Транспортні засоби для перевезення птахів. Транспортні засоби для перевезення курчат і інкубаційних яєць. Виробництво автомобілів-скотовозів в Україні.

Тема 3. Перевезення худоби та птиці залізничним транспортом. Конструкція вантажних та спеціалізованих для перевезення тварин вагонів. Історія роз-

витку спеціалізованих вагонів для перевезення худоби. Правила перевезення тварин та птиці залізничним транспортом.

Тема 4. Перевезення худоби та птиці водним транспортом. Спеціалізовані кораблі для морських перевезень худоби. Правила перевезень худоби водним транспортом.

Тема 5. Перевезення худоби та птиці авіаційним транспортом. Способи перевезення худоби та птиці авіаційним транспортом. Правила транспортування худоби авіаційним транспортом.

Тема 6. Транспортування худоби гоном. Правила транспортування худоби гоном. Особливості транспортування худоби гоном. Конструкції скотопрогонів.

Тема 7. Перевезення домашніх та диких тварин. Правила перевезення домашніх тварин. Правила перевезення диких тварин.

Тема 8. Перевезення живої риби та інших гідробіонтів. Способи перевезення живої риби та інших гідро біонтів. Технології та технічні засоби для перевезення живої риби та інших гідро біонтів автомобілями. Залізничні перевезення живої риби та інших гідробіонтів. Перевезення живої риби та інших гідробіонтів водним транспортом. Перевезення живої риби та інших гідробіонтів авіаційним транспортом. Перевезення живої риби без води. Перевезення заплідненої ікри

Тема 9. Перевезення бджіл. Технічні засоби для завантаження і розвантаження вуликів. Технічні засоби для перевезення вуликів.

ЗМІСТОВИЙ МОДУЛЬ II.

Гігієна та особливості транспортування продукції тваринництва

Тема 10. Класифікація продукції тваринництва і птахівництва. Класифікація продукції тваринництва. Молоко і молокопродукти. М'ясо і м'ясопродукти. Субпродукти. Ковбасні вироби. Продукти із частин туш забійних тварин. М'ясні напівфабрикати. М'ясні консерви. Тваринні та пташині жири. Побічні продукти забою тварин. Кров забійних тварин і продукти її переробки. Шкіряна сировина та продукти її переробки, вовна і волос забійних тварин. Хутряні товари. Шерсть та пір'яно-пухова сировина. Яйця пташині та продукти переробки яєць пташиних.

Тема 11. Класифікація водної сировини, меду і продукції бджільництва і шовківництва. Характеристика водної сировини. Товарна риба. Продукти із риби. Продукти із нерибної водної сировини. Мед і продукти бджільництва. Продукція шовківництва.

Тема 12. Правила перевезення продукції тваринництва автомобільним транспортом. Вантажі та їх класифікація. Правила перевезення вантажів (в частині перевезення продукції тваринництва) автомобільним транспортом. Правила перевезень не швидкопсувної продукції тваринництва автомобільним транспортом. Правила перевезень швидкопсувних вантажів (в частині продукції тваринництва і рибництва) автомобільним транспортом.

Тема 13. Технічні засоби перевезення швидкопсувної продукції тваринництва автомобільним транспортом. Класифікація автотранспорту для перевезення нерідкої швидкопсувної продукції тваринництва. Конструкції ізотерміч-

них корпусів. Системи охолодження холодильного автомобільного транспорту. Контейнерні автомобільні перевезення швидкопсувної продукції тваринництва. Автотранспорт для перевезення молока і молокопродуктів.

Тема 14. Правила санітарно-гігієнічної обробки транспортних засобів для перевезення тварин і продукції тваринництва. Технологія прибирання та миття рухомого складу і контейнерів. Дезінфекція кузова автомобілів і контейнерів. Приготування дезінфікуючих розчинів.

Тема 15. Машини та обладнання для проведення санітарно-гігієнічної обробки транспортних засобів. Мийні мобільні установки. Мобільні установки вологої дезінфекції. Мобільні аерозольні установки. Стаціонарні аерозольні установки. Переносні пристрої вологої дезінфекції. Дезінфекція транспортних засобів при мінусових температурах. Заходи особистої профілактики і техніки безпеки.

Структура навчальної дисципліни

Назви змістових модулів і тем	Кількість годин											
	усього	денна форма					усього	Заочна форма				
		у тому числі						у тому числі				
		л	п	лаб	інд	с.р.		л	п	лаб	інд	с.р.
1	2	3	4	5	6	7	8	9	10	11	12	13
Змістовий модуль 1. Гігієна та особливості транспортування тварин, частина 1												
Тема 1. Загальні особливості транспортування тварин. Документи на транспортування тварин	6	2	-	2	-	2	8	1	-	2	-	5
Тема 2. Перевезення худоби і птиці автомобільним транспортом	6	2	-	2	-	2	6	1	-	-	-	5
Тема 3. Перевезення худоби і птиці залізничним транспортом	6	2	-	2	-	2	6	1	-	-	-	5
Тема 4. Перевезення худоби водним транспортом	6	2	-	2	-	2	6	1	-	-	-	5
Разом за змістовим модулем 1	24	8	-	8	-	8	26	4	-	2	-	20
Змістовий модуль 2. Гігієна та особливості транспортування тварин, частина 2												
Тема 5. Перевезення худоби авіаційним транспортом	6	2	-	2	-	2	6	1	-	-	-	5
Тема 6. Транспортування худоби гоном	6	2	-	2	-	2	6	1	-	-	-	5
Тема 7. Перевезення домашніх та диких тварин	6	2	-	2	-	2	6	1	-	-	-	5
Тема 8. Перевезення живої риби та інших гідробіонтів	6	2	-	2	-	2	6	-	-	1	-	5
Тема 9. Перевезення	6	2	-	2	-	2	6	-	-	1	-	5

бджіл												
Разом за змістовим модулем 2	30	10	-	10	-	10	30	3	-	2	-	25

Змістовий модуль 3. Гігієна та особливості транспортування продукції тваринництва												
Тема 10. Класифікація продукції тваринництва і птахівництва, частина 1	6	2	-	2	-	2	5	1	-	-	-	4
Тема 11. Класифікація продукції тваринництва і птахівництва, частина 2	6	2	-	2	-	2	5	-	-	1	-	4
Тема 12. Правила перевезення продукції тваринництва автомобільним транспортом	6	2	-	2	-	2	5	1	-	-	-	4
Тема 13. Технічні засоби перевезення швидкопсувної продукції тваринництва автомобільним транспортом	6	2	-	2	-	2	6	-	-	1	-	5
Тема 14. Санітарно-гігієнічна обробка транспортних засобів для перевезення тварин і продукції тваринництва	6	2	-	2	-	2	6	-	-	1	-	5
Тема 15. Машини та обладнання для проведення санітарно-гігієнічної обробки транспортних засобів	6	2	-	2	-	2	6	-	-	1	-	5
Разом за змістовим модулем 3	36	12	-	12	-	12	33	2	-	4	-	27
Усього годин	90	30	-	30	-	30	90	10	-	8	-	72
Курсовий проект (робота) з _____ (якщо є в робочому навчальному плані)	-	-	-	-	-	-	-	-	-	-	-	-
Усього годин	90	30	-	30	-	30	90	10	-	8	-	72

4. Теми семінарських занять

№ з/п	Назва теми	Кількість годин
1	-	-
2	-	-
...	-	-

5. Теми практичних занять

№ з/п	Назва теми	Кількість годин
1		
...		

6. Теми лабораторних занять

№ з/п	Назва теми	Кількість годин
1	2	3
1	Порядок оформлення товарно-транспортної накладної для автомобільних перевезень сільськогосподарських тварин і продукції тваринництва	2
2	Визначення норм витрати палива та мастильних матеріалів для вантажних автомобілів при перевезенні сільськогосподарських тварин і продукції тваринництва	2
3	Порядок оформлення подорожнього листа автомобіля для перевезень сільськогосподарських тварин і продукції тваринництва	2
4	Визначення кількості худоби для перевезення в автотранспортному засобі	2
5	Розрахунок повітрообміну в транспортному засобі для перевезення сільськогосподарських тварин і птиці. Визначення вологовмісту внутрішнього і зовнішнього припливного повітря	2
6	Розрахунок повітрообміну в транспортному засобі для перевезення сільськогосподарських тварин і птиці. Визначення розрахункового повітрообміну і кратності повітрообміну приміщень транспортних засобів для перевезення сільськогосподарських тварин та птиці для холодного періоду року	2
7	Розрахунок повітрообміну в транспортному засобі для перевезення сільськогосподарських тварин і птиці. Визначення розрахункового повітрообміну і кратності повітрообміну приміщень транспортних засобів для перевезення сільськогосподарських тварин та птиці для теплого періоду року (в частині кількості теплоти, що надходить в приміщення через огорожувальні конструкції)	2
8	Розрахунок повітрообміну в транспортному засобі для перевезення сільськогосподарських тварин і птиці. Визначення розрахункового повітрообміну і кратності повітрообміну приміщень транспортних засобів для переве-	2

	зення сільськогосподарських тварин та птиці для теплого періоду року (в частині визначення кількості теплоти, що надходить в приміщення через дах від сонячної радіації)	
--	--	--

Продовження табл. 6

1	2	3
9	Розрахунок повітрообміну в транспортному засобі для перевезення сільськогосподарських тварин і птиці. Визначення розрахункового повітрообміну і кратності повітрообміну приміщень транспортних засобів для перевезення сільськогосподарських тварин та птиці для теплого періоду року (в частині визначення кількості теплоти, що надходить в приміщення від тварин, кількості теплоти, що затрачається на випаровування вологи, повітрообміну за надлишковою теплотою і повітрообміну за умови видалення з приміщення надлишкової вологи)	2
10	Умови зберігання і транспортування молока і молочних продуктів	2
11	Умови зберігання і транспортування риби і рибопродуктів	2
12	Засоби для транспортування молока і молочних продуктів	2
13	Транспортна тара для перевезення швидкопсувних вантажів	2
14	Стаціонарні аерозольні установки для дезинфекції транспортних засобів	2
15	Мобільні установки вологої дезинфекції	2
	Разом	30

7. Самостійна робота

№ з/п	Назва теми	Кількість годин
1	2	3
1	Законодавча база транспортування тварин. Супровідні ветеринарні документи. Супровідні транспортні документи для автомобільних перевезень	2
2	Підготовка сільськогосподарських тварин до транспортування автомобільним транспортом. Особливості вантаження і розвантаження тварин для автомобільних перевезень. Загальні правила перевезення тварин автомобільним транспортом. Особливості перевезення великої і дрібної рогатої худоби, їх молодняку, коней, свиней, кролів, птиці і інкубаційних яєць автомобільним транспортом	2
3	Загальні положення перевезення тварин та птиці залізничним транспортом	2
4	Правила перевезень худоби водним транспортом. Системи вентиляції, каналізації і водопостачання при вод-	2

	ному перевезення сільськогосподарських тварин. Норми обсягу простору для розміщення сільськогосподарських тварин на судні	
--	---	--

Продовження табл. 7

1	2	3
5	Правила транспортування худоби авіаційним транспортом. Обслуговування і ветеринарний нагляд за тваринами під час перевезення	2
6	Заборони під час перегону тварин для уникнення аварій, псування майна і загибелі тварин	2
7	Супровідні документи для перевезення домашніх і диких тварин. Про що вказується на засобах перевезення диких тварин	2
8	Загальні правила перевезення живої риби та інших гідробіонтів. Підготовка риби до перевезення. Правила автомобільних, залізничних, авіаційних і водних перевезень живої риби. Температурний режим при перевезенні живої риби	2
9	Законодавчі акти, якими регламентується перевезення бджіл. Загальні санітарно-профілактичні правила при перевезенні бджіл. Особливості перевезень бджіл автомобільним, гужовим, залізничним, водним та авіаційним транспортом, поштового пересилання бджіл та бджолиних маток	2
10	Побічні продукти забою тварин. Яйця пташині та продукти переробки яєць пташиних	2
11	Мед і продукти бджільництва. Продукція шовківництва	2
12	Вимоги до транспортування швидкопсувних вантажів (м'яса та м'ясопродуктів, молока та молочних продуктів, риби та рибопродуктів, харчових яєць і яєчних продуктів)	2
13	Контейнерні автомобільні перевезення швидкопсувної продукції тваринництва. Автотранспорт для перевезення молока і молокопродуктів	2
14	Засоби для проведення дезінсекції і дератизації транспортних засобів	2
15	Способи проведення дезінфекції, дезінсекції і дератизації транспортних засобів	2
	Разом	30

8. Індивідуальні завдання

№ з/п	Назва теми	Кількість годин
1		

Разом	
-------	--

9. Контрольні питання, комплекти тестів для визначення рівня засвоєння знань студентами

Контрольні запитання для визначення рівня засвоєння знань студентами

1. Назвіть причини перевезення тварин.
2. Які існують способи транспортування тварин? Коротко охарактеризуйте їх.
3. Опишіть законодавчу базу для перевезення тварин в Україні.
4. Яким чином транспортування впливає здоров'я і самопочуття тварин? Які при цьому можуть виникнути хвороби у тварин?
5. Які необхідно оформлювати документи при автомобільних перевезеннях сільськогосподарських тварин, бджіл, живої риби та інших гідробіонтів?
6. Які необхідно оформлювати документи при залізничних перевезеннях сільськогосподарських тварин, бджіл, живої риби та інших гідробіонтів?
7. Які необхідно оформлювати документи при морських перевезеннях сільськогосподарських тварин, бджіл, живої риби та інших гідробіонтів?
8. Які необхідно оформлювати документи при авіаційних перевезеннях сільськогосподарських тварин, бджіл, живої риби та інших гідробіонтів?
9. Які необхідно оформлювати супровідні ветеринарні документи при перевезеннях сільськогосподарських тварин, бджіл, живої риби та інших гідробіонтів?
10. В чому полягає підготовка сільськогосподарських тварин до транспортування?
11. Охарактеризуйте загальні вимоги до транспортування сільськогосподарських тварин.
12. Що таке скотопрогінна траса? Чим вона відрізняється від скотопрогону?
13. Охарактеризуйте особливості транспортування худоби гоном.
14. Яким чином здійснюється завантаження і вивантаження сільськогосподарських тварин при їх перевезеннях автомобільним транспортом?
15. Яким чином переобладнуються вантажні автомобілі для транспортування сільськогосподарських тварин?
16. Охарактеризуйте конструкцію сучасних спеціалізованих автомобілів для перевезення сільськогосподарських тварин та птиці.
17. Яким чином перевозиться птиця (доросла та молодняк) автомобільним транспортом?
18. Опишіть історію виробництва автомобілів-скотовозів в Україні.
19. Які існують загальні правила автомобільних перевезень сільськогосподарських тварин?
20. В чому полягають особливості перевезення великої рогатої худоби і коней автомобільним транспортом?
21. В чому полягають особливості перевезення малої рогатої худоби, свиней і кролів автомобільним транспортом?

22. Які особливості перевезення молодняку великої і малої рогатої худоби, коней та свиней автомобільним транспортом?
23. Які особливості перевезення дорослої сільськогосподарської птиці, добового молодняку і інкубаційного яйця автомобільним транспортом?
24. Охарактеризуйте конструктивні особливості вагонів для перевезення сільськогосподарських тварин і птиці.
25. Охарактеризуйте історію розвитку спеціалізованих вагонів для перевезення худоби.
26. Опишіть правила перевезення тварин та птиці залізничним транспортом.
27. Охарактеризуйте конструктивні особливості кораблів для морських перевезень сільськогосподарських тварин і птиці.
28. Які існують правила перевезень сільськогосподарських тварин і птиці водним транспортом?
29. Які існують способи та технічні засоби авіаційних перевезень сільськогосподарських тварин і птиці?
30. Які існують правила перевезень сільськогосподарських тварин і птиці авіаційним транспортом?
31. Які існують способи перевезення живої риби та інших гідробіонтів?
32. Які існують правила перевезень живої риби та інших гідробіонтів?
33. Охарактеризуйте технічні засоби перевезення живої риби та інших гідробіонтів на близьку відстань.
34. Охарактеризуйте технічні засоби автомобільних перевезень живої риби та інших гідробіонтів.
35. Охарактеризуйте технічні засоби залізничних перевезень живої риби та інших гідробіонтів.
36. Охарактеризуйте технічні засоби перевезення живої риби та інших гідробіонтів водним транспортом.
37. Охарактеризуйте технічні засоби перевезення живої риби та інших гідробіонтів авіаційним транспортом.
38. Яким чином здійснюється перевезення живої риби без води?
39. Яким чином здійснюється перевезення заплідненої ікри?
40. Опишіть правила перевезення бджіл.
41. Опишіть загальні санітарно-профілактичні правила при перевезенні бджіл.
42. Які особливості місцевих перевезень бджіл автомобільним та гужовим транспортом?
43. Які особливості залізничного перевезення бджіл?
44. Які особливості перевезення бджіл водним і авіаційним транспортом?
45. Які особливості поштового пересилання бджіл і маток?
46. Які існують технічні засоби для завантаження і розвантаження вуликів?
47. Які існують технічні засоби для перевезення вуликів?
48. Яким чином класифікується продукція тваринництва?
49. Наведіть класифікацію молока. Як упаковується, зберігається і перевозиться молоко?

50. Які продукти відносяться до продуктів переробки молока? Як вони упаковуються, зберігаються і перевозяться?

51. Наведіть класифікацію м'яса. Як упаковується, зберігається і перевозиться м'ясо?

52. Які продукти відносяться до продуктів переробки м'яса? Як вони упаковуються, зберігаються і перевозяться?

53. Які продукти відносяться до побічних продуктів забою тварин? Як вони упаковуються, зберігаються і перевозяться?

54. Наведіть класифікацію тваринних та пташиних жирів. Як вони упаковуються, зберігаються і перевозяться?

55. Наведіть класифікацію шкіряної сировини. Як вона упаковується, зберігається і перевозиться?

56. Наведіть класифікацію хутряних товарів. Як вони упаковуються, зберігаються і перевозяться?

57. Наведіть класифікацію шерсті та пір'яно-пухової сировини. Як вони упаковуються, зберігаються і перевозяться?

58. Наведіть класифікацію яєць пташиних та продукти переробки яєць пташиних. Як вони упаковуються, зберігаються і перевозяться?

59. Наведіть класифікацію водної сировини. Як вона упаковується, зберігається і перевозиться?

60. Наведіть класифікацію меду і продуктів бджільництва. Як вони упаковуються, зберігаються і перевозяться?

61. Наведіть класифікацію продукції шовківництва. Як вона упаковується, зберігається і перевозиться?

62. Що таке вантажі і яким чином вони класифікуються?

63. Опишіть правила перевезення продукції тваринництва автомобільним транспортом.

64. Опишіть правила перевезення не швидкопсувної продукції тваринництва автомобільним транспортом.

65. Наведіть класифікацію швидкопсувних вантажів.

66. Опишіть правила перевезення швидкопсувної продукції тваринництва автомобільним транспортом.

67. Наведіть класифікацію автотранспорту для перевезення нерідкої швидкопсувної продукції тваринництва.

68. Опишіть конструкції ізотермічних корпусів холодильного автомобільного транспорту.

69. Опишіть системи охолодження холодильного автомобільного транспорту.

70. Як здійснюються контейнерні автомобільні перевезення швидкопсувної продукції тваринництва?

71. Який спеціалізований автотранспорт використовується для перевезення молока і молокопродуктів?

72. Що таке санітарно-гігієнічна обробка транспортних засобів?

73. Охарактеризуйте існуючі миючі засоби для проведення санітарно-гігієнічної обробки транспорту.

74. Які існують мийні мобільні установки?
75. Які існують мобільні установки вологої дезінфекції?
76. Які існують мобільні аерозольні установки для дезінфекції?
77. Які існують стаціонарні аерозольні установки для дезінфекції?
78. Які існують переносні пристрої вологої дезінфекції?
79. Яким чином проводиться санітарно-гігієнічна обробка автотранспорту і контейнерів?
80. Яким чином проводиться знезараження спецодягу та інших предметів?
81. Як здійснюється дезінфекція транспортних засобів при мінусових температурах?
82. Назвіть заходи особистої профілактики і техніки безпеки при санітарно-гігієнічній обробці транспортних засобів.

10. Методи навчання

Комбінація трьох методів: пасивного, активного та інтерактивного.

Пасивний метод - це форма взаємодії студентів і викладача, в якій викладач є основною діючою особою і керуючим ходом уроку, а студенти виступають в ролі пасивних слухачів, підлеглих директивам викладача. Зв'язок викладача із студентами в пасивних уроках здійснюється за допомогою опитувань, самостійних, контрольних робіт, тестів тощо. З погляду сучасних педагогічних технологій та ефективності засвоєння студентами навчального матеріалу пасивний метод вважається найбільш неефективним, але, незважаючи на це, він має і деякі плюси. Це відносно легка підготовка до заняття з боку викладача і можливість подання порівняно великої кількості навчального матеріалу в певних часових рамках уроку. Треба сказати, що в деяких випадках цей підхід успішно працює в руках досвідченого педагога, особливо якщо студенти мають чіткі цілі, спрямовані на ґрунтовне вивчення предмета. Лекція - найпоширеніший вид пасивного уроку. Цей вид уроку широко розповсюджений у ВНЗ, де навчаються дорослі, цілком сформовані люди, що мають чіткі цілі глибоко вивчати предмет.

Активний метод - це форма взаємодії студентів і викладача, при якій викладач і студенти взаємодіють один з одним під час заняття та студенти тут не пасивні слухачі, а активні учасники заняття. В даному випадку викладач і студенти знаходяться на рівних правах.

Інтерактивний метод орієнтований на більш широку взаємодію студентів не тільки із викладачем, але і один з одним і на домінування активності студентів у процесі навчання. Місце викладача в інтерактивних заняттях зводиться до направлення діяльності студентів на досягнення цілей заняття. Викладач також розробляє план заняття (звичайно, це інтерактивні справи та завдання, в ході виконання яких студент вивчає матеріал).

11. Форми контролю

МЕТОДИ ОЦІНЮВАННЯ: поточне тестування (відповіді на поставлені запитання); захист лабораторних робіт; підсумковий письмовий тест.

Нижче наведена структура загальної атестаційної оцінки:

$$\boxed{\text{Атестаційна оцінка}} = \boxed{\text{Середнє по модулях (коеф. 0,7)}} + \boxed{\text{Здача ек-замену (коеф. 0,3)}} + \boxed{\text{Додаткові бали (доповідь рефе-ратів)}} - \boxed{\text{Штрафні бали (пропуски за-нять, погана по-ведінка)}}$$

Загальна оцінка за модуль розділяється в рівних долях між модульною контрольною роботою і середньою оцінкою за відповіді на запитання по пройде-ному матеріалу:

$$\boxed{\text{Модуль}} = \boxed{\text{Модульна конт-рольна робота (коеф. 0,5)}} + \boxed{\text{Відповіді на запи-тання по пройде-ному матеріалу (коеф. 0,5)}}$$

12. Розподіл балів, які отримують студенти

Оцінювання студентів відбувається згідно положення "Про екзамени та за-ліки у НУБіП України" від 20.02.2015 р. (протокол № 6) з табл. 1.

Оцінка національна	Визначення оцінки ЄКТС	Рейтинг сту-дента, бали
Відмінно	ВІДМІННО – відмінне виконання лише з незнач-ною кількістю помилок	90-100
Добре	ДУЖЕ ДОБРЕ – вище середнього рівня з кіль-кома помилками	82-89
	ДОБРЕ – в загальному правильна робота з пев-ною кількістю значних помилок	74-81
Задовільно	ЗАДОВІЛЬНО – непогано, але зі значною кіль-кістю недоліків	69-74
	ОСТАТНЬО – виконання задовольняє мінімаль-ні критерії	60-68
Незадовільно	НЕЗАДОВІЛЬНО – потрібно попрацювати пе-ред тим, як перескласти	35-59
	НЕЗАДОВІЛЬНО – необхідна серйозна подаль-ша робота, обов'язковий повторний курс	1-34

Для рейтингу студента (слухача) із засвоєння дисципліни $R_{\text{дис}}$ (до 100 ба-лів) одержаний рейтинг з атестації (до 30 балів) додається до рейтингу студен-та (слухача) з навчальної роботи $R_{\text{нр}}$ (до 100 балів): $R_{\text{дис}} = R_{\text{нр}} + R_{\text{ат}}$.

13. Методичне забезпечення

1. Поліщук В. М. Порядок оформлення супровідних транспортних документів для автомобільних перевезень. Методичні вказівки до виконання лабораторних робіт з дисциплін "Гігієна та особливості транспортування тварин та продукції тваринництва" для студентів сільськогосподарських вищих навчальних закладів 3-4 рівнів акредитації освітнього ступеня „Бакалавр” зі спеціальності 275 – "Транспортні технології (автомобільний транспорт)". К.: НУБіП України, 2016. 44 с.

2. Поліщук В. М., Голопура С. М. Визначення кількості худоби для перевезення в автотранспортному засобі. Методичні вказівки до виконання лабораторних робіт з дисциплін "Гігієна та особливості транспортування тварин і продукції тваринництва" для студентів сільськогосподарських вищих навчальних закладів 3-4 рівнів акредитації освітнього ступеня „Бакалавр”. К.: НУБіП України, 2016. 16 с.

3. Поліщук В. М., Голопура С. М. Розрахунок тепловтрат в транспортному засобі. Методичні вказівки до виконання лабораторних робіт з дисциплін "Санітарія та гігієна транспортних засобів" для студентів сільськогосподарських вищих навчальних закладів 3-4 рівнів акредитації освітнього ступеня „Магістр” зі спеціальності 275 – "Транспортні технології (автомобільний транспорт)". К.: НУБіП України, 2016. 22 с.

4. Поліщук В. М. Розрахунок повітрообміну в транспортному засобі для перевезення сільськогосподарських тварин і птиці. Методичні вказівки до виконання лабораторних робіт з дисциплін "Гігієна та особливості транспортування тварин і продукції тваринництва" для студентів сільськогосподарських вищих навчальних закладів 3-4 рівнів акредитації освітнього ступеня „Бакалавр”. К.: НУБіП України, 2021. 36 с.

5. Поліщук В. М., Голопура С. М. Розрахунок тепловтрат в транспортному засобі. Методичні вказівки до виконання лабораторних робіт з дисциплін "Санітарія та гігієна транспортних засобів" для студентів сільськогосподарських вищих навчальних закладів 3-4 рівнів акредитації освітнього ступеня „Магістр” зі спеціальності 275 – "Транспортні технології (автомобільний транспорт)". К.: НУБіП України, 2016. 22 с.

14. Рекомендована література

Базова

1. Поліщук В.М., Засекін Д.А., Білько Т.О., Поляковський В.М., Соломон В.В. Гігієна та особливості транспортування тварин і продукції тваринництва: підручник для студентів вищих навчальних закладів із спеціальності 275.03 – «Транспортні технології (на автомобільному транспорті)». К.: Центр учбової літератури, 2020. 520 с.

2. Поліщук В. М., Засекін Д. А. Гігієна та особливості транспортування тварин: навч. посібник. К.: НУБіП України, 2016. 492 с.

3. Поліщук В. М., Білько Т. О. Гігієна та особливості транспортування продукції тваринництва: навч. посібник. К.: ТОВ "Центр учбової літератури",

2017. 628 с.

4. Засекін Д.А., Поляковський В.М., Соломон В.В. Транспортування тварин і продукції (санітарно-гігієнічні аспекти). К.: ТОВ "НВП ІНТЕРСЕРВІС", 2012. 408 с.

5. Большаков С.А., Лебедев В.Ф., Локтев А.В., Руцкий А.В. Холодильная техника и технология: учебник. Под ред. А.В. Руцкого. М.: ИНФРА-М, 2000. 286 с.

6. Большаков С.А. Холодильная техника и технология продуктов питания: учебник. М.: Издательский центр «Академия», 2003. 304 с.

Допоміжна

1. Маліченко В.І. Автомобільні перевезення. Методичні рекомендації та навчальний матеріал для самостійної роботи студентів зі спеціальності 5.07010602 «Обслуговування та ремонт автомобілів та двигунів». Рівне: 2013. 144 с.

2. Войналович О.В., Марчишина Є.І. Охорона праці на автотранспорті АПК: навч. посібник для студ. спеціальності "Організація перевезень і управління на транспорті (за видами транспорту)". К.: Основа, 2015. 442 с.

3. Боровков М.Ф., Фролов В.П., Серко С.А. Ветеринарно-санитарная экспертиза с основами технологии и стандартизации продуктов животноводства: учебник. / Под ред. проф. М.Ф. Боровкова. 3-е изд., доп. и перераб. СПб.: Лань. 2010. 480 с.

4. Говоруха А. Автобусы для хрюшек. Материалы из сайта Статьи по истории отечественного автомобилестроения [Электронный ресурс]. URL: <http://www.cartruckbus.ru/articles/avtobusy-dlya-hryushek>.

5. Говоруха, А. Скотовоз ОдаЗ для Пятачков. Материалы из сайта ГрузовикПресс [Электронный ресурс]. URL: <http://www.gruzovikpress.ru/article/3792/>.

6. Головецький І.І., Лосев О.М. Санітарно-гігієнічні аспекти ведення бджільництва: навч. посібник. К.: ТОВ "НВП Інтерсервіс", 2013. 312 с.

7. ДСТУ ГОСТ 815:2008. Оселедці солоні. Технічні умови. Дійсний від 2009-01-01. К.: Держспоживстандарт України, 2008. 12 с.

8. ДСТУ ГОСТ 11298:2004. Риби лососеві і сигові холодного копчення. Технічні умови. Дійсний від 2004-09-01. К.: Держспоживстандарт України, 2004. 16 с.

9. ДСТУ ISO 4683-2:2014 Овчина невичинена. Частина 2. Позначення та представлення. Дійсний від 2015-06-01. К.: Держспоживстандарт України, 2015. 12 с.

10. ДСТУ ISO 7482-2:2014 Шкури козлині невичинені. Частина 2. Настави щодо сортування за масою та розміром. Дійсний від 2015-06-01. К.: Держспоживстандарт України, 2015. 12 с.

11. ДСТУ 2284:2010. Риба жива. Загальні технічні вимоги. Дійсний від 2012-01-01. К.: Держспоживстандарт України, 2012. 14 с.

12. ДСТУ 2641:2007. Продукти рибні. Пакування. Дійсний від 2009-01-01. К.: Держспоживстандарт України, 2009. 16 с.

13. ДСТУ 2661:2010. Молоко коров'яче питне. Загальні технічні умови. Дійсний від 2010-10-11. К.: Держспоживстандарт України, 2011. 24 с.

14. ДСТУ 3127:95. Обніжжя бджолине (пиллок квітковий) і його суміші. Технічні умови. Дійсний від 1996-07-01. К.: Держспоживстандарт України, 1996. 66 с.
15. ДСТУ 3143:2013. М'ясо птиці (тушки). Загальні технічні умови. Дійсний від 2013-07-01. К.: Держспоживстандарт України, 2013. 42 с.
16. ДСТУ 3192:95. Отрута-сирець бджолина. Технічні умови. Дійсний від 1999-01-01. К.: Держспоживстандарт України, 1998. 19 с.
17. ДСТУ 4273:2015. Молоко та вершки сухі. Загальні технічні умови. Дійсний від 2016-01-01. К.: Держспоживстандарт України, 2016. 16 с.
18. ДСТУ 4274:2003. Консерви молочні. Молоко незбиране згущене з цукром. Технічні умови. Дійсний від 2004-07-01. К.: Держспоживстандарт України, 2003. 20 с.
19. ДСТУ 4275:2003. Консерви молочні. Молоко незбиране згущене з цукром та какао. Технічні умови. Дійсний від 2004-07-01. К.: Держспоживстандарт України, 2003. 20 с.
20. ДСТУ 4285:2004. Кишки. Загальні технічні умови. Дійсний від 2005-07-01. К.: Держспоживстандарт України, 2004. 20 с.
21. ДСТУ 4294:2004. Шкурки кролів невичинені. Технічні умови. Дійсний від 2005-07-01. К.: Держспоживстандарт України, 2005. 12 с.
22. ДСТУ 4334:2004. Ковбаси кров'яні. Технічні умови. Дійсний від 2005-10-01. К.: Держспоживстандарт України, 2005. 20 с.
23. ДСТУ 4343:2004. Йогурти. Загальні технічні умови. Дійсний від 2005-10-01. К.: Держспоживстандарт України, 2005. 11 с.
24. ДСТУ 3483:96. Віск бджолиний екстракційний. Технічні умови. Дійсний від 1997-07-01. К.: Держспоживстандарт України, 1997. 38 с.
26. ДСТУ 4395:2005. Сири м'які. Загальні технічні умови. Дійсний від 2006-07-01. К.: Держспоживстандарт України, 2005. 16 с.
26. ДСТУ 4399:2005. Масло вершкове. Технічні умови. Дійсний від 2006-07-01. К.: Держспоживстандарт України, 2006. 15 с.
27. ДСТУ 4404:2005. Консерви молочні. Молоко згущене стерилізоване в банках. Технічні умови. Дійсний від 2006-07-01. К.: Держспоживстандарт України, 2006. 16 с.
28. ДСТУ 4417:2005. Кефір. Технічні умови. Дійсний від 2006-07-01. К.: Держспоживстандарт України, 2006. 8 с.
29. ДСТУ 4418:2005. Сметана. Технічні умови. Дійсний від 2006-07-01. К.: Держспоживстандарт України, 2006. 14 с.
30. ДСТУ 4426:2005. М'ясо. Яловичина у відрубках. Технічні умови. Дійсний від 2006-07-01. К.: Держспоживстандарт України, 2006. 16 с.
31. ДСТУ 4427:2005. Ковбаси сирокочені та сиров'ялені. Загальні технічні умови. Дійсний від 2006-07-01. К.: Держспоживстандарт України, 2006. 22 с.
32. ДСТУ 4430:2005. Сальтисони. Технічні умови. Дійсний від 2006-07-01. К.: Держспоживстандарт України, 2006. 20 с.
33. ДСТУ 4433:2005. Ковбаси смажені. Загальні технічні умови. Дійсний від 2006-07-01. К.: Держспоживстандарт України, 2006. 18 с.

34. ДСТУ 4435:2005. Ковбаси напівкопчені. Загальні технічні умови. Дійсний від 2006-07-01. К.: Держспоживстандарт України, 2006. 24 с.
35. ДСТУ 4436:2005. Ковбаси варені, сосиски, сардельки, хліби м'ясні. Загальні технічні умови. Дійсний від 2006-07-01. К.: Держспоживстандарт України, 2006. 36 с.
36. ДСТУ 4437:2005. Напівфабрикати м'ясні та м'ясорослинні посічені. Технічні умови. Дійсний від 2006-07-01. К.: Держспоживстандарт України, 2006. 24 с.
37. ДСТУ 4444:2005. Субпродукти кроликів. Технічні умови. Дійсний від 2006-01-01. К.: Держспоживстандарт України, 2006. 16 с.
38. ДСТУ 4450:2005. Консерви м'ясні. М'ясо тушковане. Технічні умови. Дійсний від 2006-07-01. К.: Держспоживстандарт України, 2006. 16 с.
39. ДСТУ 4497:2005. Мед натуральний. Технічні умови. Дійсний від 2007-01-01. К.: Держспоживстандарт України, 2007. 24 с.
40. ДСТУ 4539:2006. Простокваша. Технічні умови. Дійсний від 2007-04-01. К.: Держспоживстандарт України, 2007. 10 с.
41. ДСТУ 4540:2006. Напої ацидофільні. Технічні умови. Дійсний від 2007-04-01. К.: Держспоживстандарт України, 2007. 10 с.
42. ДСТУ 4552:2006. Сироватка молочна суха. Технічні умови. Дійсний від 2007-01-01. К.: Держспоживстандарт України, 2006. 14 с.
43. ДСТУ 4553:2006. Сироватка молочна згущена. Технічні умови. Дійсний від 2007-01-01. К.: Держспоживстандарт України, 2006. 16 с.
44. ДСТУ 4554:2006. Сир кисломолочний. Технічні умови. Дійсний від 2007-01-01. К.: Держспоживстандарт України, 2007. 14 с.
45. ДСТУ 4555:2006. Маслянка суха. Технічні умови. Дійсний від 2007-01-01. К.: Держспоживстандарт України, 2006. 8 с.
46. ДСТУ 4556:2006. Молоко сухе швидкорозчинне. Технічні умови. Дійсний від 2007-01-01. К.: Держспоживстандарт України, 2006. 14 с.
47. ДСТУ 4565:2006. Ряженка та варенець. Технічні умови. Дійсний від 2007-04-01. К.: Держспоживстандарт України, 2007. 8 с.
48. ДСТУ 4590:2006. Напівфабрикати м'ясні натуральні від комплексного ділення свинини за кулінарним призначенням. Технічні умови. Дійсний від 2007-08-01. К.: Держспоживстандарт України, 2007. 16 с.
49. ДСТУ 4591:2006. Ковбаси варено-копчені. Загальні технічні умови. Дійсний від 2007-08-01. К.: Держспоживстандарт України, 2007. 20 с.
50. ДСТУ 4606:2006. Консерви м'ясні фаршеві. Загальні технічні умови. Дійсний від 2007-07-01. К.: Держспоживстандарт України, 2007. 16 с.
51. ДСТУ 4609:2006. Сировина пір'яно-пухова. Технічні умови. Дійсний від 2007-07-01. К.: Держспоживстандарт України, 2007. 16 с.
52. ДСТУ 4635:2006. Сири плавлені. Загальні технічні умови. Дійсний від 2007-07-01. К.: Держспоживстандарт України, 2007. 18 с.
53. ДСТУ 4662:2006. Прополіс (бджолиний клей). Технічні умови. Дійсний від 2007-07-01. К.: Держспоживстандарт України, 2007. 18 с.
54. ДСТУ 4666:2006. Маточне молоко бджолине. Технічні умови. Дійсний від 2007-07-01. К.: Держспоживстандарт України, 2007. 22 с.

55. ДСТУ 4668:2006. Продукти зі свинини варені, копчено-варені, копчено-запечені, запечені, смажені, сирокочені. Загальні технічні умови. Дійсний від 2007-07-01. К.: Держспоживстандарт України, 2007. 30 с.
56. ДСТУ 4669:2006. Сири напівтверді. Загальні технічні умови. Дійсний від 2007-07-01. К.: Держспоживстандарт України, 2006. 16 с.
57. ДСТУ 4670:2006. Продукти з яловичини та свинини варені, копчено-варені. Загальні технічні умови. Дійсний від 2007-07-01. К.: Держспоживстандарт України, 2007. 24 с.
58. ДСТУ 4671:2006. Продукти з яловичини, баранини варені, копчено-варені, сирокочені. Загальні технічні умови. Дійсний від 2007-07-01. К.: Держспоживстандарт України, 2007. 20 с.
59. ДСТУ 4681:2006 Кокони шовковичного шовкопряда повітряно-сухі. Технічні умови. Дійсний від 2007-07-01. К.: Держспоживстандарт України, 2007. 14 с.
60. ДСТУ 4682:2006 Кокони шовковичного шовкопряда живі. Технічні умови. Дійсний від 2007-07-01. К.: Держспоживстандарт України, 2007. 10 с.
61. ДСТУ 4699:2006. Продукти молочні. Продукт згущений з соєвим екстрактом та цукром. Технічні умови. Дійсний від 2007-10-01. К.: Держспоживстандарт України, 2006. 16 с.
62. ДСТУ 4702:2006. Продукти молочні. Продукт згущений з олією та цукром. Технічні умови. Дійсний від 2007-10-01. К.: Держспоживстандарт України, 2006. 16 с.
63. ДСТУ 4733:2007. Морозиво молочне, вершкове, пломбір. Загальні технічні умови. Дійсний від 2008-01-01. К.: Держспоживстандарт України, 2008. 36 с.
64. ДСТУ 4734:2007. Морозиво плодово-ягідне, ароматичне, щербет, лід. Загальні технічні умови. Дійсний від 2008-01-01. К.: Держспоживстандарт України, 2008. 36 с.
65. ДСТУ 4735:2007. Морозиво з комбінованим складом сировини. Загальні технічні умови. Дійсний від 2008-01-01. К.: Держспоживстандарт України, 2008. 38 с.
66. ДСТУ 4868:2007. Риба заморожена. Технічні умови. Дійсний від 2009-01-01. К.: Держспоживстандарт України, 2008. 24 с.
67. ДСТУ 6003:2008. Сири тверді. Загальні технічні умови. Дійсний від 2009-03-01. К.: Держспоживстандарт України, 2009. 22 с.
68. ДСТУ 6021:2008. Смушок невичинений. Технічні умови. Дійсний від 2009-04-01. К.: Держспоживстандарт України, 2009. 8 с.
69. ДСТУ 6022:2008. Шкурки ондатри кліткового розведення невичинені. Технічні умови. Дійсний від 2009-04-01. К.: Держспоживстандарт України, 2009. 8 с.
70. ДСТУ 6023:2008. Шкурки ягнят і козенят невичинені. Технічні умови. Дійсний від 2009-04-01. К.: Держспоживстандарт України, 2009. 8 с.
71. ДСТУ 6030:2008. М'ясо. Яловичина та телятина в тушах, півтушах і четвертинах. Технічні умови. Дійсний від 2009-04-01. К.: Держспоживстандарт України, 2009. 16 с.

72. ДСТУ 6063:2008. Консерви молочні. Молоко нежирне згущене з цукром. Технічні умови. Дійсний від 2009-07-01. К.: Держспоживстандарт України, 2008. 20 с.

73. ДСТУ 6064:2008. Консерви молочні. Вершки згущені з цукром і наповнювачами. Технічні умови. Дійсний від 2009-07-01. К.: Держспоживстандарт України, 2008. 20 с.

74. ДСТУ 6065:2008. Консерви молочні. Вершки згущені з цукром. Технічні умови. Дійсний від 2009-07-01. К.: Держспоживстандарт України, 2008. 20 с.

75. ДСТУ 6077:2009. Шкурки вовка невичинені. Технічні умови. Дійсний від 2009-10-01. К.: Держспоживстандарт України, 2009. 12 с.

76. ДСТУ 7065:2009. Бринза. Загальні технічні умови. Дійсний від 2010-04-01. К.: Держспоживстандарт України, 2010. 16 с.

77. ДСТУ 7071:2009. Консерви молочні. Молоко згущене з цукром та кавою. Технічні умови. Дійсний від 2010-07-01. К.: Держспоживстандарт України, 2009. 20 с.

78. ДСТУ 7074:2009. Перга. Технічні умови. Дійсний від 2011-01-01. К.: Держспоживстандарт України, 2010. 16 с.

79. ДСТУ 7119:2009. Сировина хутрова. Пакування, маркування, транспортування і зберігання. Дійсний від 2011-01-01. К.: Держспоживстандарт України, 2011. 8 с.

80. ДСТУ 7158:2010. М'ясо. Свинина в тушах і півтушах. Технічні умови. Дійсний від 2011-07-01. К.: Держспоживстандарт України, 2011. 16 с.

81. ДСТУ 7519:2014. Вершки питні. Технічні умови. Дійсний від 2015-02-01. К.: Держспоживстандарт України, 2015. 12 с.

82. ДСТУ 7657:2014 Сировина каракулево-смушкова, мерлушкова і шкурки козлика невичинені. Пакування, маркування, транспортування та зберігання. Дійсний від 2015-07-01. К.: Держспоживстандарт України, 2015. 24 с.

83. ДСТУ 7667:2014. Шкурки єнотоподібного собаки кліткового розведення невичинені. Технічні умови. Дійсний від 2015-07-01. К.: Держспоживстандарт України, 2015. 12 с.

84. ДСТУ 7780:2015. Волос великої рогатої худоби. Технічні умови. Дійсний від 2016-04-01. К.: Держспоживстандарт України, 2016. 12 с.

85. ДСТУ 7781:2015. Волос коней. Технічні умови. Дійсний від 2016-04-01. К.: Держспоживстандарт України, 2016. 12 с.

86. ДСТУ 7825:2015. Шкурки норки кліткового розведення невичинені. Технічні умови. Дійсний від 2016-04-01. К.: Держспоживстандарт України, 2016. 12 с.

87. ДСТУ 7826:2015. Шкурки песця кліткового розведення невичинені. Технічні умови. Дійсний від 2016-04-01. К.: Держспоживстандарт України, 2016. 12 с.

88. ДСТУ 8078:2015. Продукти молочні сухі для дитячого харчування. Технічні умови. Дійсний від 2017-01-01. К.: Держспоживстандарт України, 2017. 16 с.

89. ДСТУ 8080:2015. Кумис. Технічні умови. Дійсний від 2017-01-01. К.:

Держспоживстандарт України, 2017. 16 с.

90. ДСТУ 8131:2015. Вершки-сировина. Технічні умови. Дійсний від 2017-01-01. К.: Держспоживстандарт України, 2016. 16 с.

91. ДСТУ 8359:2015 Овчини невичинені. Технічні умови. Дійсний від 2017-07-01. К.: Держспоживстандарт України, 2017. 12 с.

92. ДСТУ 8361:2015 Каракуль чистопородний сірий невичинений. Технічні умови. Дійсний від 2017-07-01. К.: Держспоживстандарт України, 2017. 12 с.

93. ДСТУ 8362:2015. Шкурки ондатри кліткового розведення невичинені. Технічні умови. Дійсний від 2017-07-01. К.: Держспоживстандарт України, 2017. 12 с.

94. ДСТУ 8405:2015. Яхобаб невичинений. Технічні умови. Дійсний від 2017-07-01. К.: Держспоживстандарт України, 2017. 16 с.

95. ДСТУ 8412:2015. Шкурки зайця-біляка невичинені. Технічні умови. Дійсний від 2017-07-01. К.: Держспоживстандарт України, 2017. 12 с.

96. ДСТУ 8413:2015. Шкурки зайця-русака невичинені. Технічні умови. Дійсний від 2017-07-01. К.: Держспоживстандарт України, 2017. 12 с.

97. ДСТУ 8414:2015. Шкурки нутрії невичинені. Технічні умови. Дійсний від 2017-07-01. К.: Держспоживстандарт України, 2017. 12 с.

98. ДСТУ 8415:2015. Шкурки лисиці кліткового розведення невичинені. Технічні умови. Дійсний від 2017-07-01. К.: Держспоживстандарт України, 2017. 12 с.

15. Інформаційні ресурси

1. <http://zakon3.rada.gov.ua/laws/show/1402-2011-п>
2. http://vet.in.ua/menu/legislation.php?id_article=128
3. http://search.ligazakon.ua/1_doc2.nsf/link1/Reg8231.html
4. http://search.ligazakon.ua/1_doc2.nsf/link1/RE11362.html
5. <http://zakon3.rada.gov.ua/laws/show/z1202-14>
6. <http://zakon2.rada.gov.ua/laws/show/z0128-98/page>
7. <http://zakon3.rada.gov.ua/laws/show/1172-14>
8. <http://zakon3.rada.gov.ua/laws/show/z1032-02>
9. <http://zakon3.rada.gov.ua/laws/show/z0863-00>
10. <http://zakon3.rada.gov.ua/laws/show/z0705-06>
11. http://search.ligazakon.ua/1_doc2.nsf/link1/REG9557.html
12. <http://zakon3.rada.gov.ua/laws/show/z1031-02/page>
13. <http://zakon4.rada.gov.ua/laws/show/1492-14>
14. <http://zakon2.rada.gov.ua/laws/show/z0131-01>
15. <http://zakon2.rada.gov.ua/laws/show/z0128-98/page>.

Національний університет біоресурсів і природокористування

Кафедра Охорони праці та біотехнічних систем у тваринництві

Факультет механіко-технологічний

Спеціальність Транспортні технології (на автомобільному транспорті)

Дисципліна Гігієна та особливості транспортування тварин і продукції тваринництва

**Викладачі Поліщук Віктор Миколайович
Білько Тамара Олександрівна**

“Затверджую”

Завідувач кафедри Хмельовський В.С.

“_____” _____ 2021 р.

Пакет тестових завдань залік

Варіант №1

Питання 1

При перевезенні тварин в умовах високої температури й вологості в них може виникнути:	
1	Інфекційна хвороба
2	Травма
3	Тепловий удар
4	Обмороження
5	Отруєння

Питання 2

Неспецифічна реакція організму у відповідь на дуже сильну дію (подразник) зовні, яка перевищує норму, а також відповідна реакція нервової системи, називається:	
1	Алергією
2	Стресом
3	Чиханням
4	Ікотою

Питання 3

Спеціалізований автомобіль для перевезення худоби називається:	
1	Скотовозом
2	Свиновозом
3	Птаховозом
4	Курчатовозом
5	Коневозом

Питання 4

Птиця в автомобілях-птаховозах перевозяться в:	
1	В загородженнях
2	Контейнерах
3	В стійлах
4	В ящиках
5	Напуском

Питання 5

Висота борту в переобладнаних автомобілях для перевезення тварин залежно від виду повинна становити:	
1	0,5-0,8 м
2	0,8-1,2 м
3	1,2-1,9 м
4	1,9-2,5 м
5	2,5-3,2 м

Питання 6

При перевезенні на переобладнаному вантажному автомобілі прив'язуються:	
1	Кролики
2	Дрібна рогата худоба
3	Свині
4	Коні

Питання 7

Стіни кузова вагона для перевезення птахів можуть бути:	
1	Дерев'яними суцільними
2	Дерев'яними з прорізами між дошками
3	Металевими суцільними
4	Металевими сітчастими

Питання 8

При упаковці риби в пакети цифрою 1 вказана операція:	
1	
2	
3	
4	
5	
1	Зав'язування вузлів на кутах пакету
2	Нагнітання в пакет з рибою кисню
3	Упаковка внутрішнього пакету
4	Упаковка зовнішнього пакету
5	Вставляння внутрішнього пакету в зовнішній

Питання 9

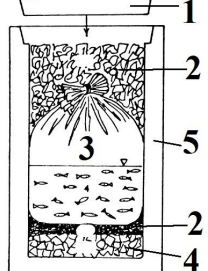
На схемі транспортного ящика для перевезення живої риби в пакетах цифрою 1 зображено		
1	Корпус	1
2	Лід	2
3	Пакет з рибою	3
4	Термоізоляція	4
5	Кришка	5

Питання 10

На схемі контейнера для перевезення мальків риби цифрою 1 зображено		
1	Аераційний вузол	1
2	Редуктор	2
3	Кисневий балон	3
4	Корпус контейнера	4
5	Кришка з ущільнювачем	5

Питання 11

На схемі живорибного вагону цифрою 1 зображено		
1	Пічка	1
2	Малий бак для риби	2
3	Великий бак для риби	3
4	Насос	4
5	Водоспускна труба	5

Питання 12

Дороги, по яких здійснюється перегін тварин, називаються:	
1	Тротуаром
2	Скотопрогінними трасами
3	Шоссе
4	Лісовозною дорогою
5	Велосипедною дорожкою
6	Просікою

Питання 13

Морем худоба може транспортуватись на:	
1	В контейнерах на контейнеровозах
2	На круїзних лайнерах
3	На есмінцях

Питання 14

Собаки крупних порід залізницею перевозяться:	
1	На руках або під сидінням власника
2	У тамбурі на міцній прив'язі під наглядом
3	В клітці-контейнері
4	В спеціальній сумці

Питання 15

Пересувний бджолиний павільйон без коліс показаний цифрою:

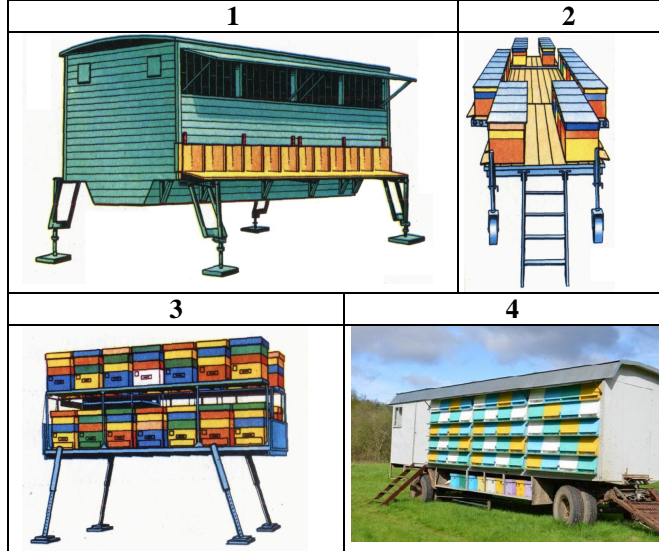

Питання 16

На схемі авторефрижератора з льодосоляним охолодженням цифрою 1 зображено

- 1 Колесо
- 2 Кабіна
- 3 Ізотермічний кузов
- 4 Бак з льодосоляною сумішшю

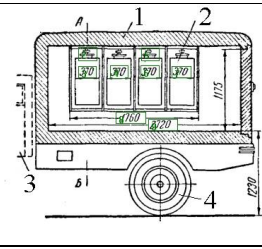

Питання 17

На схемі стаціонарної мийки для коліс і днища цифрою 1 зображено

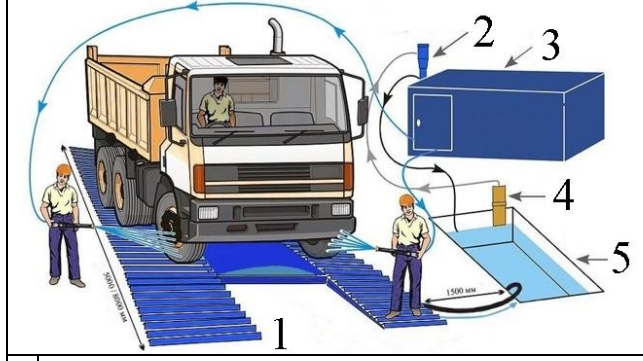

- 1 Очисна установка
- 2 Погружний насос
- 3 Естакада
- 4 Приямок
- 5 Гідроциклон

Питання 18

Авіаційним транспортом худоба може перевозитись:

- 1 В контейнерах
- 2 Прив'язаними до фюзеляжу
- 3 Прив'язаними до крил

Питання 19

При температурі зовнішнього повітря не вище плюс 10°C бджоли перевозяться у:

- 1 У критих товарних вагонах
- 2 У рефрижераторних вагонах
- 3 На відкритих платформах
- 4 К вагонах-хоперах
- 5 К вагонах-думпкарах
- 6 К вагонах бункерного типу
- 7 К вагонах-цистернах

Питання 20

При перевезенні живої риби у воді необхідно:

- 1 Підкормлювати рибу
- 2 Постійно змінювати воду
- 3 Безперервно відновлювати запас кисню
- 4 Підігрівати воду теплоелектронагрівачем

Питання 21

Для перевезення риби на близьку відстань (до 1 км) застосовуються:

- 1 Автомобілі "Жива риба"
- 2 Дерев'яні бочки
- 3 Контейнери на автомобілях
- 4 Живорибні вагони

Питання 22

Для охолодження поліетиленового пакету з рибою при її транспортуванні застосовується лід, який кладеться:

- 1 На дно транспортного ящика над шаром теплоізоляції під пакет
- 2 На дно транспортного ящика під шаром теплоізоляції
- 3 В пакет
- 4 Зверху на пакет

Питання 23

Для вивантаження риби із контейнера застосовуються :

- 1 Крани
- 2 Вентилі
- 3 Шлюзи
- 4 Сачки

Питання 24

До продукції тваринництва, що не швидко псується, відносяться:

- 1 Молоко
- 2 М'ясо
- 3 Шкіра
- 4 Риба

Питання 25

До швидкопсувної продукції тваринництва відносяться:

- 1 Шкіра
- 2 Мед
- 3 М'ясо і м'ясні продукти
- 4 Шовк

Питання 26

Здатність вовни до самозаймання при її перевезенні посилюється при контакт з:

- 1 Залізом
- 2 Дерев'яним піддоном
- 3 Нафтопродуктами
- 4 Мішковиною

Питання 27

Вкажіть документ, який обов'язково повинен бути при перевезенні швидкопсувної продукції тваринництва (на відміну від іншої продукції):

- 1 Ветеринарні документи
- 2 Ліцензія на перевезення
- 3 Поліс страхування
- 4 Талон на проходження технічного огляду

Питання 28

В автомобілях з льодосоляним охолодженням охолодження вантажу здійснюється:

- 1 Баками з льодосоляною сумішшю
- 2 Металевим бункером з сухим льодом
- 3 Зрідженими під тиском газу
- 4 Баками з замороженим евтектичним розчином
- 5 Холодильною установкою

Питання 29

Комплекс заходів, спрямованих на знезараження транспортних засобів, заражених збудниками інфекційних захворювань, комахами-переносниками, гризунами, радіоактивними та отруйними речовинами, називається:

- 1 Санітарною обробкою
- 2 Дезинфекцією
- 3 Дезінсекцією
- 4 Дератизацією

Питання 30

Проведенню дезинфекції транспортного засобу передус:

- 1 Нічого
- 2 Мийка і очищення
- 3 Дератизація
- 4 Дезінсекція

Національний університет біоресурсів і природокористування

Кафедра Охорони праці та біотехнічних систем у тваринництві

Факультет механіко-технологічний

Спеціальність Транспортні технології (на автомобільному транспорті)

Дисципліна Гігієна та особливості транспортування тварин і продукції тваринництва

**Викладачі Поліщук Віктор Миколайович
Білько Тамара Олександрівна**

“Затверджую”

Завідувач кафедри _____ Хмельовський В.С.

“_____” _____ 2021 р.

Пакет тестових завдань залік

Варіант №2

Питання 1

При перевезенні тварин в умовах низької температури й високої вологості в них може виникнути:	
1	Інфекційна хвороба
2	Травма
3	Тепловий удар
4	Обмороження
5	Отруєння

Питання 2

Стрес в тварин під час їх перевезення може викликати:	
1	Отруєння
2	Тепловий удар
3	Втрату ваги
4	Обмороження

Питання 3

Спеціалізований автомобіль для перевезення свиней називається:	
1	Скотовозом
2	Свиновозом
3	Птаховозом
4	Курчатовозом
5	Коневозом

Питання 4

Курчата в автомобілях-курчатовозах перевозяться в:	
1	В загородженнях
2	Контейнерах
3	В стійлах
4	В ящиках
5	Напуском

Питання 5

Для захисту тварин від несприятливих погодних умов бортові автомобілі обладнуються:	
1	Зонтами
2	Плівкою для накриття
3	Тентами
4	Шиферним дахом

Питання 6

При перевезенні на переобладнаному вантажному автомобілі прив'язуються:	
1	Кролики
2	Велика рогата худоба
3	Свині
4	Дрібна рогата худоба

Питання 7

Стіни кузова вагона для перевезення птахів можуть бути:	
1	Дерев'яними суцільними
2	Дерев'яними з прорізами між дошками
3	Металевими суцільними

Питання 8

Тварини при транспортуванні гоном формуються у:	
1	Сім'ї
2	Косяки
3	Гурти
4	Зграї

Питання 9

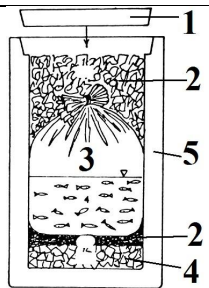
На схемі транспортного ящика для перевезення живої риби в пакетах цифрою 2 зображено		
1	Корпус	
2	Лід	
3	Пакет з рибою	
4	Термоізоляція	
5	Кришка	

Питання 10

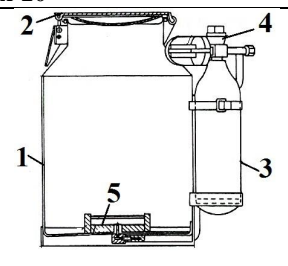
На схемі контейнера для перевезення мальків риби цифрою 2 зображено		
1	Аераційний вузол	
2	Редуктор	
3	Кисневий балон	
4	Корпус контейнера	
5	Кришка з ущільнювачем	

Питання 11

На схемі живорибного вагону цифрою 2 зображено		
1	Пічка	
2	Малий бак для риби	
3	Великий бак для риби	
4	Насос	
5	Водоспускна труба	

Питання 12

При упаковці риби в пакети цифрою 2 вказана операція:		
1	Вставляння внутрішнього пакету в зовнішній	
2	Упаковка зовнішнього пакету	
3	Упаковка внутрішнього пакету	
4	Нагнітання в пакет з рибою кисню	
5	Зав'язування вузлів на кутах пакету	

Питання 13

Розсувна платформа для перевезення бджолосімей показана цифрою:		
1		
2		
3		
4		

Питання 14

Морем худоба може транспортуватись на:	
1	На круїзних лайнерах
2	На кораблях-скотовозах
3	На есмінцях

Питання 15

Собаки дрібних порід залізницею перевозяться:	
1	На руках або під сидінням власника
2	У тамбурі на міцній прив'язі під наглядом
3	В клітці-контейнері
4	В спеціальній сумці

Питання 16

На схемі авторефрижератора з льодосоляним охолодженням цифрою 2 зображено		
1	Колесо	
2	Кабіна	
3	Ізотермічний кузов	
4	Бак з льодосоляною сумішшю	

Питання 17

На схемі стаціонарної мийки для коліс і днища цифрою 2 зображено		
1	Очисна установка	
2	Погружний насос	
3	Естакада	
4	Приямок	
5	Гідроциклон	

Питання 18

Авіаційним транспортом худоба може перевозитись:	
1	Безконтейнерним способом
2	Прив'язаними до фюзеляжу
3	Прив'язаними до крил

Питання 19

При температурі зовнішнього повітря вище плюс 10°C бджоли перевозяться у:	
1	У критих товарних вагонах
2	У рефрижераторних вагонах
3	На відкритих платформах
4	К вагонах-хоперах
5	К вагонах-думпкарах
6	К вагонах бункерного типу
7	К вагонах-цистернах

Питання 20

Аерація води це:	
1	Процес підігрівання води
2	Процес насичення води киснем
3	Процес охолодження води води
4	Процес видалення надлишкового кисню з води

Питання 21

Для перевезення риби на близьку відстань (до 1 км) застосовуються:	
1	Автомобілі "Жива риба"
2	Живорибні вагони
3	Контейнери на автомобілях
4	Брезентові чани

Питання 22

Для охолодження поліетиленового пакету з рибою при її транспортуванні застосовується:	
1	Пакет поміщається в морозильну камеру
2	Під пакет під шар теплоізоляції кладеться лід
3	Пакет вставляється в сніг
4	Пакет поміщається в холодильник

Питання 23

Вивантажувальні шлюзи в контейнерах для перевезення риби бувають:	
1	Стандартні
2	Спиральні
3	Гвинтові
4	Поплавкові

Питання 24

До продукції тваринництва, що не швидко псується, відносяться:	
1	Шкура
2	М'ясо
3	Молоко
4	Риба

Питання 25

До швидкопсувної продукції тваринництва відносяться:	
1	Молоко і молокопродукти
2	Прополіс
3	Шкура
4	Шовк

Питання 26

Здатність вовни до самозаймання при її перевезенні посилюється при контакті з:	
1	Харчовим маслом
2	Дерев'яним піддоном
3	Залізом
4	Мішковиною

Питання 27

Вкажіть документ, який обов'язково повинен бути при перевезенні швидкопсувної продукції тваринництва (на відміну від іншої продукції):	
1	Поліс страхування
2	Ліцензія на перевезення
3	Свідоцтво УПШ
4	Талон на проходження технічного огляду

Питання 28

В автомобілях з сухольодяним охолодженням охолодження вантажу здійснюється:	
1	Баками з льодосоляною сумішшю
2	Металевим бункером з сухим льодом
3	Зрідженими під тиском газу
4	Баками з замороженим евтектичним розчином
5	Холодильною установкою

Питання 29

Комплекс санітарно-гігієнічних, інженерно-технічних та протиепідемічних заходів зі знищення патогенних та умовно-патогенних мікроорганізмів, називається:	
1	Санітарною обробкою
2	Дезинфекцією
3	Дезінсекцією
4	Дератизацією

Питання 30

До засобів, за допомогою яких здійснюється мийка автомобілів, належить:	
1	Зоокумарин
2	Хлорпікрин
3	Вапняне молоко
4	Кальцинована сода

Національний університет біоресурсів і природокористування

Кафедра Охорони праці та біотехнічних систем у тваринництві

Факультет механіко-технологічний

Спеціальність Транспортні технології (на автомобільному транспорті)

Дисципліна Гігієна та особливості транспортування тварин і продукції тваринництва

**Викладачі Поліщук Віктор Миколайович
Білько Тамара Олександрівна**

“Затверджую”
Завідувач кафедри _____ Хмельовський В.С.
“ _____ ” _____ 2021 р.

Пакет тестових завдань залік

Варіант №3

Питання 1

При перевезенні тварин в умовах низької температури й високої вологості в них може виникнути:	
1	Інфекційна хвороба
2	Травма
3	Тепловий удар
4	Переохолодження
5	Отруєння

Питання 2

До супровідних ветеринарних документів відноситься:	
1	Товарно-транспортна накладна
2	Подорожній лист
3	Договір на перевезення
4	Ветеринарне свідоцтво

Питання 3

Спеціалізований автомобіль для перевезення сільсько-господарських птахів називається:	
1	Скотовозом
2	Свиновозом
3	Птаховозом
4	Курчатовозом
5	Коневозом

Питання 4

Коні в автомобілях-коневозах перевозяться в:	
1	В загородженнях
2	Контейнерах
3	В стійлах
4	В ящиках

Питання 5

Забороняється перевозити тварин у відкритому кузові при температурі нижче:	
1	0°C
2	мінус 5°C
3	мінус 10°C
4	мінус 15°C
5	мінус 20°C

Питання 6

При перевезенні на переобладнаному вантажному автомобілі не прив'язуються:	
1	Велика рогата худоба
2	Дрібна рогата худоба
3	Верблюди
4	Коні

Питання 7

Стіни кузова вагона для перевезення птахів можуть бути:	
1	Дерев'яними суцільними
2	Металевими суцільними
3	Металевими сітчастими

Питання 8

При відсутності скотопротігної траси переганяти тварин по дорозі можна:	
1	Завжди
2	У світлу пору доби
3	У темну пору доби

Питання 9

На схемі транспортного ящика для перевезення живої риби в пакетах цифрою 3 зображено		
1	Корпус	
2	Лід	
3	Пакет з рибою	
4	Термоізоляція	
5	Кришка	

Питання 10

На схемі контейнера для перевезення мальків риби цифрою 3 зображено		
1	Аераційний вузол	
2	Редуктор	
3	Кисневий балон	
4	Корпус контейнера	
5	Кришка з ущільнювачем	

Питання 11

На схемі живорибного вагону цифрою 3 зображено		
1	Пічка	
2	Малий бак для риби	
3	Великий бак для риби	
4	Насос	
5	Водоспускна труба	

Питання 12

При упаковці риби в пакети цифрою 3 вказана операція:		
1	Вставляння внутрішнього пакету в зовнішній	
2	Нагнітання в пакет з рибою кисню	
3	Упаковка зовнішнього пакету	
4	Упаковка внутрішнього пакету	
5	Зав'язування вузлів на кутах пакету	

Питання 13

Пересувна безколісна платформа для перевезення бджолосімей показана цифрою:	
1	2
3	4

Питання 14

Річкою худоба може транспортуватись на:	
1	На прорізах
2	Спеціальних баржах
3	На пасажирських суднах

Питання 15

Коти залізницею перевозяться:	
1	На руках або під сидінням власника
2	У тамбурі на міцній прив'язі під наглядом
3	В клітці-контейнері

Питання 16

На схемі автомобіля з охолодженням рідким азотом цифрою 1 зображено

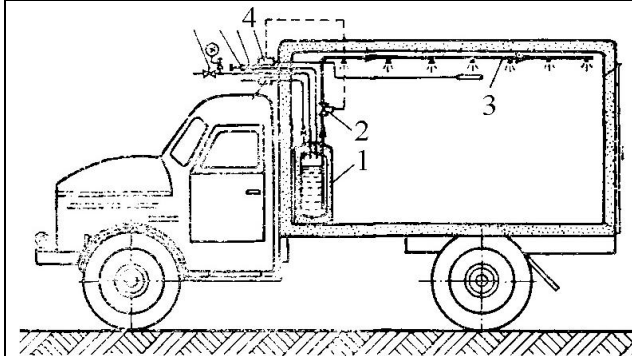

1	Вентиль
2	Редуктор
3	Місткість з рідким азотом
4	Перфорована труба

Питання 17

На схемі стаціонарної мийки для коліс і днища цифрою 3 зображено

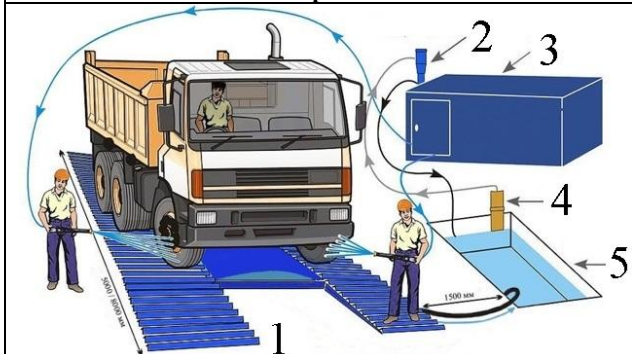

1	Очисна установка
2	Погружний насос
3	Естакада
4	Приямок
5	Гідроциклон

Питання 18

Контейнерні перевезення можуть здійснюватись літаками:

1	Аеробус А330-200/300F
2	Аеробус А330MRTT
3	Embraer E-170
4	Embraer E-195

Питання 19

Автомобільним транспортом бджоли перевозяться:

1	У вуликах
2	У легких фанерних пакетах на 4-6 рамок
3	У легких фанерних однорамкових пакетах

Питання 20

Процес насичення води киснем називається:

1	Терморегуляцією
2	Вентиляцією
3	Сепарацією
4	Аерацією

Питання 21

Для перевезення риби на близьку відстань (понад 1 км) застосовуються:

1	Дерев'яні бочки
2	Відра
3	Пластикові бочки
4	Брезентові чани

Питання 22

Під час стоянок поліетиленові пакети з рибою розміщуються горизонтально, щоб:

1	Розмістити більше пакетів в автомобілі
2	Помістити більше риби в пакет
3	Збільшити площу зіткнення води з киснем
4	Зменшити утворення хвиль в пакеті

Питання 23

Вивантажувальні шлюзи в контейнерах для перевезення риби бувають:

1	Гвинтові
2	Спиральні
3	Шарові
4	Поплавкові

Питання 24

До продукції тваринництва, що не швидко псується, відносяться:

1	Жир
2	Яйця
3	Ковбаси
4	Вовна

Питання 25

До швидкопсувної продукції тваринництва відносяться:

1	Шовк
2	Бджолина отрута
3	Вовна
4	Яйця і яйцепродукти

Питання 26

Здатність вовни до самозаймання при її перевезенні посилюється при контакті з:

1	Мішковиною
2	Дерев'яним піддоном
3	Залізом
4	Олією

Питання 27

Вкажіть документ, який обов'язково повинен бути при перевезенні швидкопсувної продукції тваринництва (на відміну від іншої продукції):

1	Поліс страхування
2	Ліцензія на перевезення
3	Талон на проходження технічного огляду
4	Лист контрольних перевірок температури в кузові транспортного засобу

Питання 28

В автомобілях з газовим охолодженням охолодження вантажу здійснюється:

1	Баками з льодосоляною сумішшю
2	Металевим бункером з сухим льодом
3	Зрідженими під тиском газу
4	Баками з замороженим евтектичним розчином
5	Холодильною установкою

Питання 29

Комплекс санітарно-гігієнічних, інженерно-технічних та протиепідемічних заходів зі знищення комах і кліщів, називається:

1	Санітарною обробкою
2	Дезинфекцією
3	Дезінсекцією
4	Дератизацією

Питання 30

До засобів, за допомогою яких здійснюється мийка автомобілів, належить:

1	Сірчана кислота
2	Дезмол
3	Хлорофос
4	Пінокумарин

